

# VOGLIA DI CRESCERE

PROGRAMMA BASE PER LO SVILUPPO LOGICO E COGNITIVO

*Emidio Tribulato*

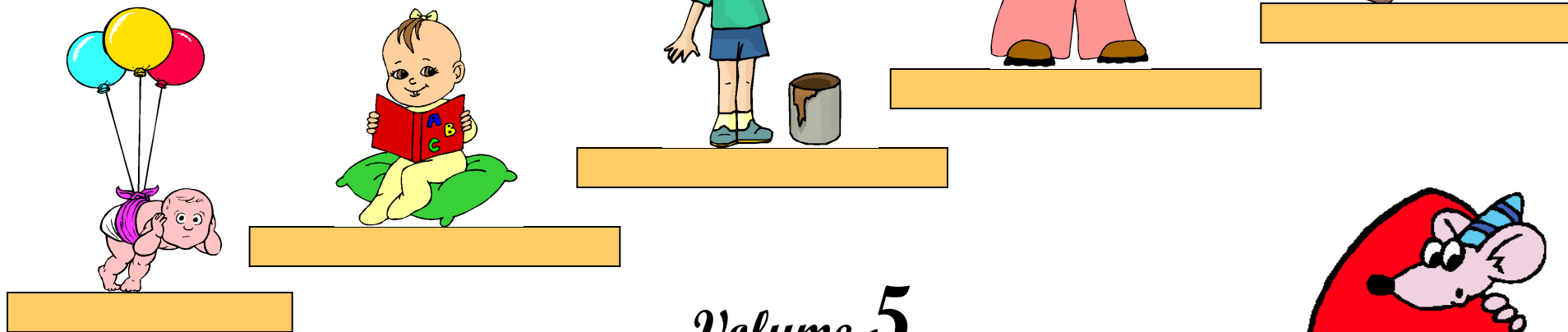

*Volume 5*

*Livello*



CENTRO STUDI LOGOS  
ONLUS  
CENTRO DI RICERCHE PSICOPEDAGOGICHE  
VIA PRINCIPE TOMMASO 2 - MESSINA  
TEL. 090/46920  
DIRETTORE: DOTT. EMIDIO TRIBULATO

# “ VOGLIA DI CRESCERE ”

*PROGRAMMA BASE PER LO SVILUPPO LOGICO E COGNITIVO*

*Emidio Tribulato*

## INDICE

*LINGUAGGIO: FRASI BREVI  
SINONIMI CON IMMAGINI*

*Pag. 3  
“ 50*



2005 - Tutti i diritti riservati. Emidio Tribulato Viale Annunziata 72  
Messina – Tel. 090357149 - 09046920

E - mail: [logos.messina@tiscali.it](mailto:logos.messina@tiscali.it) --- Nuovo sito web: [www.cslogos.it](http://www.cslogos.it)

**Vol. V**

**Livello 6**

## INDICE E SIGLATURA

Per avere una visione immediata di come procede, nel minore, l'apprendimento è bene che questo venga evidenziato mediante dei simboli.

E' fondamentale, infatti, che l'educatore abbia presente, in ogni momento, quali schede o attività siano dal bambino conosciute, sconosciute o in via di acquisizione. Ciò per evitare di farlo confrontare con temi troppo complessi senza aver prima consolidato gli apprendimenti più semplici, o di far ripetere inutilmente schede e attività da lui perfettamente conosciute e quindi superate.

Si consiglia pertanto di siglare sia le singole schede che le attività globali indicate nell'indice sottostante indicando con:

 un puntino l'inizio dell'apprendimento;

 una crocetta, le schede o le attività in cui il bambino dà risposte esatte ma senza il commento verbale minimo richiesto, ad esempio il nome dell'oggetto;

 un cerchio che circonda una crocetta, per indicare le schede o le attività in cui il bambino dà un commento verbale minimo.

 un quadrato che include un cerchio ed una crocetta, per indicare le schede o le attività di cui il bambino ha completato l'apprendimento.

### LIVELLI DI APPRENDIMENTO

• LINGUAGGIO: FRASI BREVI

---

• SINONIMI CON IMMAGINI

---

# “VOGLIA DI CRESCERE”

*PROGRAMMA BASE PER LO SVILUPPO LOGICO E COGNITIVO*

*LINGUAGGIO: FRASI BREVI*

## **LINGUAGGIO: FRASI BREVI**

La stimolazione del linguaggio espressivo viene enormemente facilitata se il soggetto è stimolato ad esprimersi attraverso un'immagine da commentare.

In queste schede sono presenti numerosi soggetti che possiedono determinate caratteristiche.

### **INDICAZIONI**

Per procedere in maniera adeguata si faranno vedere le immagini una alla volta e si chiederà di commentarle riferendo il soggetto e una delle sue caratteristiche.

Per aiutare la costruzione della frase si potranno fare delle domande che siano inizialmente di tipo descrittivo; successivamente si aiuterà il bambino a verbalizzarla per intero.

Ad esempio: "Cosa vedi"? Si attende la risposta: "Un papà".

E poi: "Cosa fa questo papà"? Si aspetta la risposta: "Tiene in braccio un bambino".

Adesso diciamo la frase per intero: "Cosa vedi in questa immagine"?

Risposta: "Vedo un papà che tiene in braccio il suo bambino".

La frase scritta serve all'educatore per verificare che il commento verbale del bambino sia completo. Non è necessario pertanto che quest'ultimo dica le stesse parole, ma soltanto che esprima un concetto della stessa complessità di quello descritto.

### **ETÀ DI RIFERIMENTO**

Questa schede vanno somministrate ai soggetti di età mentale o di sviluppo linguistico espressivo di almeno sei anni.



Stimolare alla pronuncia di una frase del tipo:  
“ **Vedo un papà che tiene in braccio il suo bambino**”.



Stimolare alla pronuncia di una frase del tipo:  
“ **Vedo una bambina che gioca con le pentoline**”.

## LINGUAGGIO: FRASI BREVI

Far commentare ogni immagine con una frase simile a quella indicata.



Stimolare alla pronuncia di una frase del tipo:  
“ **Vedo un’infermiera che tiene in braccio un bambino**”.



Stimolare alla pronuncia di una frase del tipo:  
“ **Vedo un bambino che cammina con il girello**”.

## LINGUAGGIO: FRASI BREVI

Far commentare ogni immagine con una frase simile a quella indicata.



Stimolare alla pronuncia di una frase del tipo:  
“ **Vedo un bambino che dorme nel letto**”.



Stimolare alla pronuncia di una frase del tipo:  
“ **Vedo una ragazza che legge il libro**”.

## LINGUAGGIO: FRASI BREVI

Far commentare ogni immagine con una frase simile a quella indicata.





Stimolare alla pronuncia di una frase del tipo:  
“ **Vedo una bambina seduta su un cuscino**”.

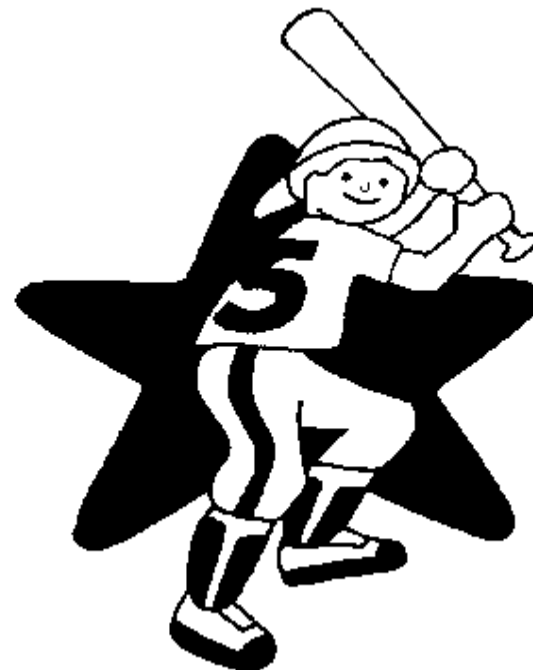

Stimolare alla pronuncia di una frase del tipo:  
“ **Vedo un ragazzo che gioca a baseball**”.

## LINGUAGGIO: FRASI BREVI

Far commentare ogni immagine con una frase simile a quella indicata.



Stimolare alla pronuncia di una frase del tipo:  
“ **Vedo un bambino che cammina carponi**”.



Stimolare alla pronuncia di una frase del tipo:  
“ **Vedo un signore che mangia un panino**”.

## LINGUAGGIO: FRASI BREVI

Far commentare ogni immagine con una frase simile a quella indicata.

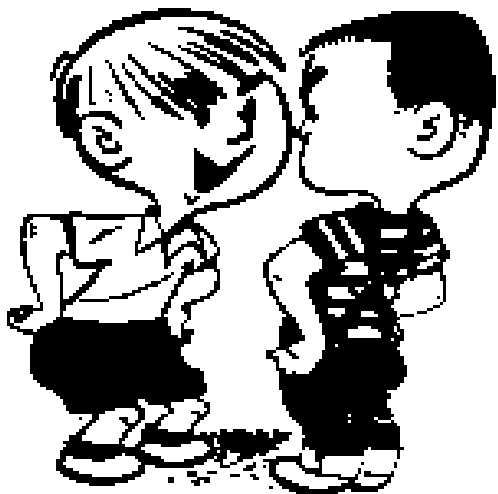

Stimolare alla pronuncia di una frase del tipo:  
“ **Vedo due bambini che litigano**”.



Stimolare alla pronuncia di una frase del tipo:  
“ **Vedo una bambina che tiene in braccio un gatto**”.

## LINGUAGGIO: FRASI BREVI

Far commentare ogni immagine con una frase simile a quella indicata.

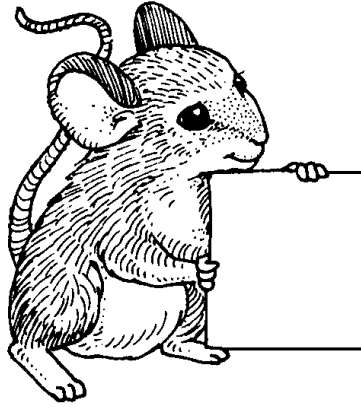

Stimolare alla pronuncia di una frase del tipo:  
“ **Vedo un topo che tiene tra le zampe un foglietto**”.



Stimolare alla pronuncia di una frase del tipo:  
“ **Vedo una bambina seduta a terra**”.

## LINGUAGGIO: FRASI BREVI

Far commentare ogni immagine con una frase simile a quella indicata.

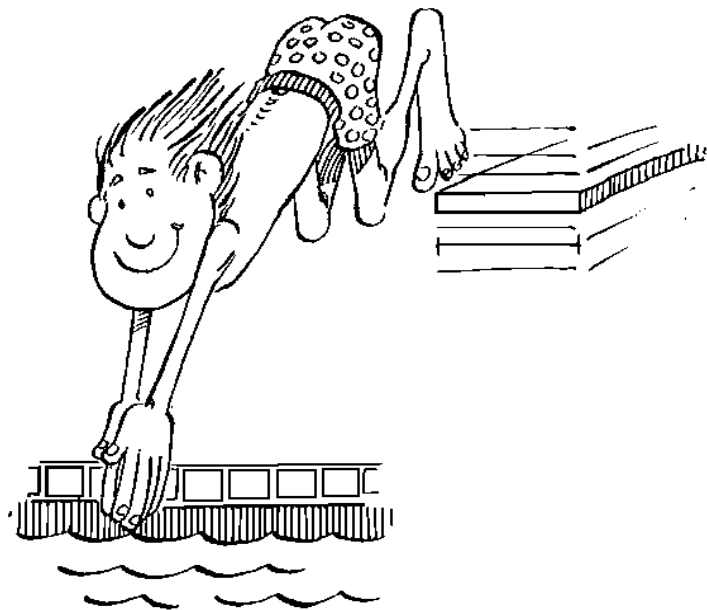

Stimolare alla pronuncia di una frase del tipo:  
“ **Vedo un ragazzo che si tuffa nella piscina**”.

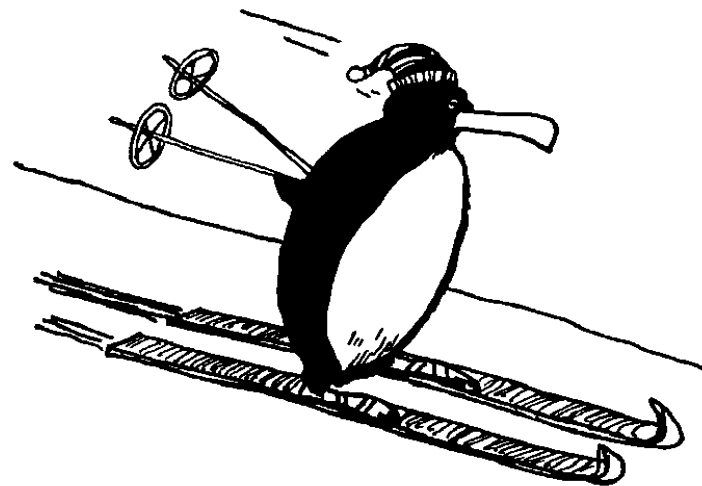

Stimolare alla pronuncia di una frase del tipo:  
“ **Vedo un pinguino che scia sulla neve**”.

## LINGUAGGIO: FRASI BREVI

Far commentare ogni immagine con una frase simile a quella indicata.

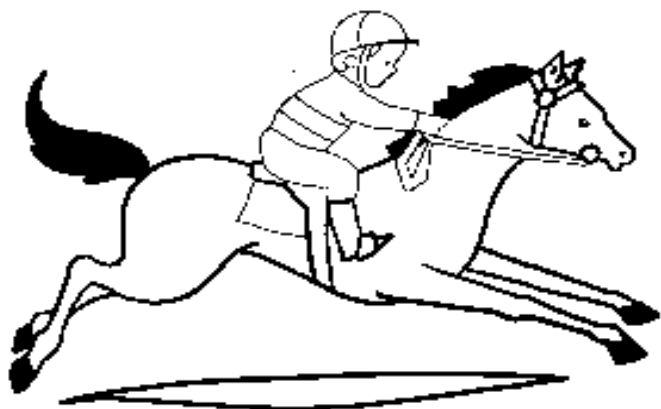

Stimolare alla pronuncia di una frase del tipo:  
“ **Vedo un bambino che galoppa con un cavallo**”.

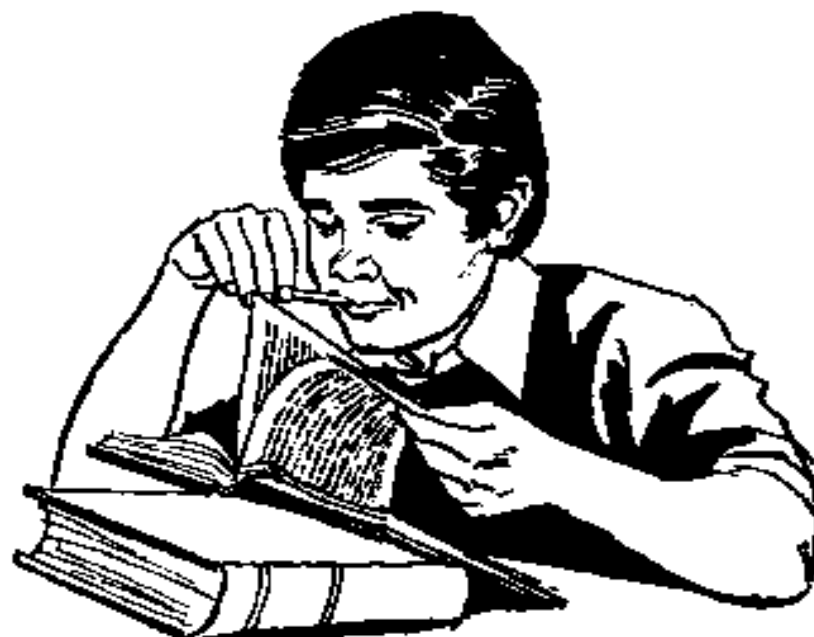

Stimolare alla pronuncia di una frase del tipo:  
“ **Vedo un ragazzo che sfoglia un libro**”.

## LINGUAGGIO: FRASI BREVI

Far commentare ogni immagine con una frase simile a quella indicata.



Stimolare alla pronuncia di una frase del tipo:  
“ **Vedo un bambino che ha in mano un bicchiere**”.



Stimolare alla pronuncia di una frase del tipo:  
“ **Vedo un bambino che agita un sonaglino**”.

## LINGUAGGIO: FRASI BREVI

Far commentare ogni immagine con una frase simile a quella indicata.



Stimolare alla pronuncia di una frase del tipo:  
“ **Vedo un bambino che cerca di svitare un coperchio**”.



Stimolare alla pronuncia di una frase del tipo:  
“ **Vedo due bambini e un cane che ballano**”.

## LINGUAGGIO: FRASI BREVI

Far commentare ogni immagine con una frase simile a quella indicata.



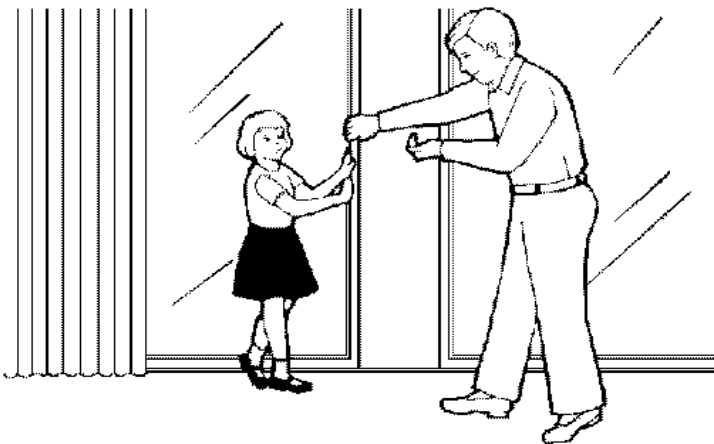

Stimolare alla pronuncia di una frase del tipo:  
“ **Vedo un uomo che fa entrare una bambina**”.

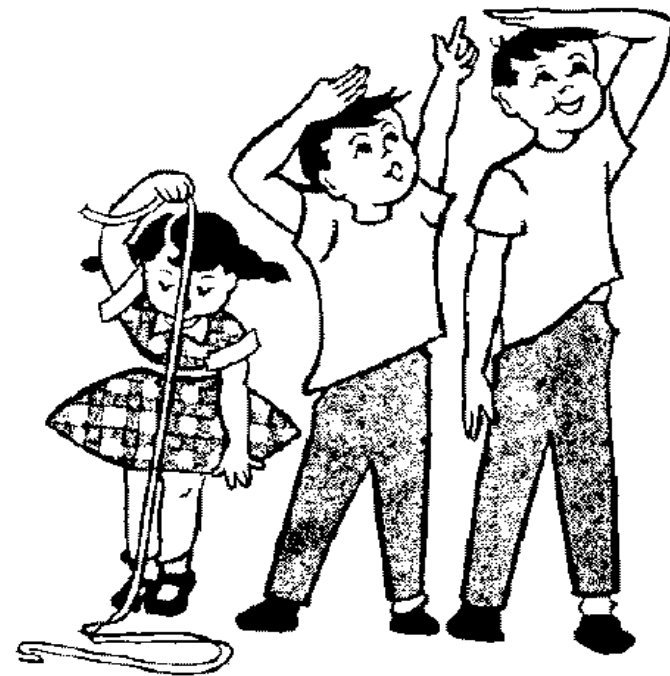

Stimolare alla pronuncia di una frase del tipo:  
“ **Vedo dei bambini che misurano la loro altezza**”.

## LINGUAGGIO: FRASI BREVI

Far commentare ogni immagine con una frase simile a quella indicata.

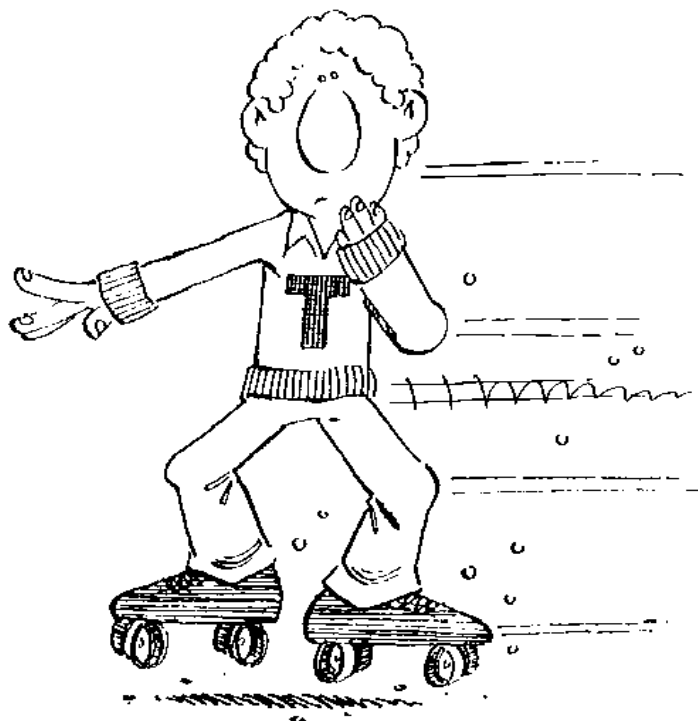

Stimolare alla pronuncia di una frase del tipo:  
**“ Vedo un ragazzo che pattina veloce”.**



Stimolare alla pronuncia di una frase del tipo:  
**“ Vedo una mamma che guarda il suo bambino”.**

## LINGUAGGIO: FRASI BREVI

Far commentare ogni immagine con una frase simile a quella indicata.



Stimolare alla pronuncia di una frase del tipo:  
“ **Vedo tre bambini che leggono i libri**”.



Stimolare alla pronuncia di una frase del tipo:  
“ **Vedo una bambina che gioca con la corda**”.

## LINGUAGGIO: FRASI BREVI

Far commentare ogni immagine con una frase simile a quella indicata.



Stimolare alla pronuncia di una frase del tipo:  
“ **Vedo una bambina che abbraccia i suoi genitori**”.



Stimolare alla pronuncia di una frase del tipo:  
“ **Vedo una mano che tiene una rosa**”.

## LINGUAGGIO: FRASI BREVI

Far commentare ogni immagine con una frase simile a quella indicata.



Stimolare alla pronuncia di una frase del tipo:  
“ **Vedo uno sposo che bacia la sposa**”.



Stimolare alla pronuncia di una frase del tipo:  
“ **Vedo un contadino che raccoglie le mele**”.

## LINGUAGGIO: FRASI BREVI

Far commentare ogni immagine con una frase simile a quella indicata.

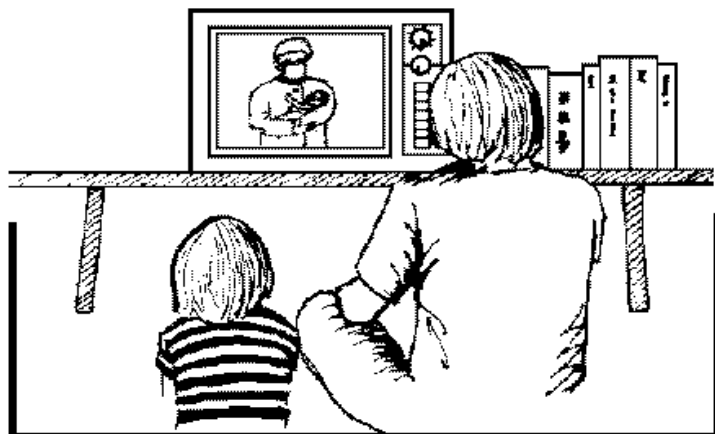

Stimolare alla pronuncia di una frase del tipo:  
“ **Vedo due ragazzi che guardano la televisione**”.



Stimolare alla pronuncia di una frase del tipo:  
“ **Vedo una signora che compra della verdura**”.

## LINGUAGGIO: FRASI BREVI

Far commentare ogni immagine con una frase simile a quella indicata.



Stimolare alla pronuncia di una frase del tipo:  
“ **Vedo un uomo che fa Karaté**”.

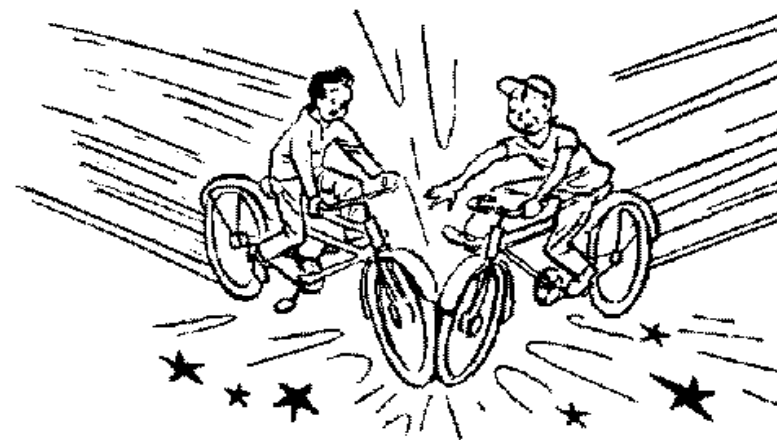

Stimolare alla pronuncia di una frase del tipo:  
“ **Vedo due bambini che si scontrano con le biciclette**”.

## LINGUAGGIO: FRASI BREVI

Far commentare ogni immagine con una frase simile a quella indicata.



Stimolare alla pronuncia di una frase del tipo:  
“ **Vedo un signore che suona la tromba**”.



Stimolare alla pronuncia di una frase del tipo:  
“ **Vedo un signore che suona il piano**”.

## LINGUAGGIO: FRASI BREVI

Far commentare ogni immagine con una frase simile a quella indicata.





Stimolare alla pronuncia di una frase del tipo:  
“ **Vedo un signore che gioca a golf** ”.

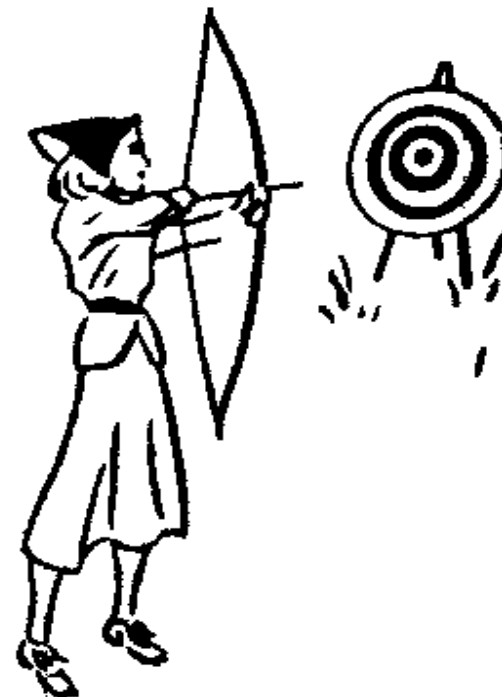

Stimolare alla pronuncia di una frase del tipo:  
“ **Vedo una donna che tira con l'arco** ”.

## LINGUAGGIO: FRASI BREVI

Far commentare ogni immagine con una frase simile a quella indicata.

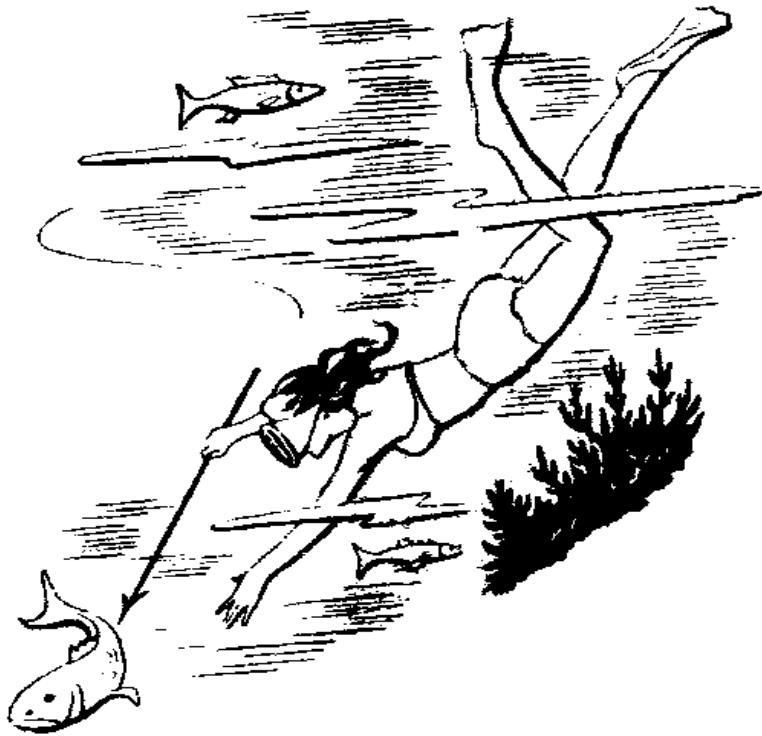

Stimolare alla pronuncia di una frase del tipo:  
“ **Vedo una ragazza che fa pesca subacquea**”.

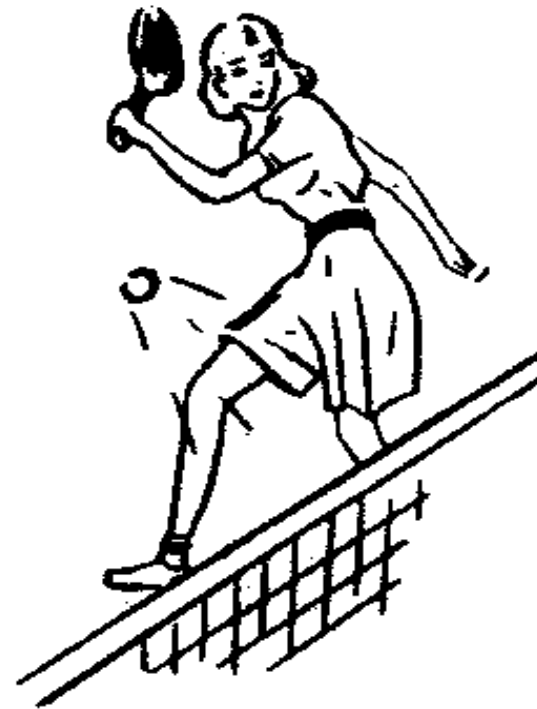

Stimolare alla pronuncia di una frase del tipo:  
“ **Vedo una ragazza che gioca a tennis**”.

## LINGUAGGIO: FRASI BREVI

Far commentare ogni immagine con una frase simile a quella indicata.

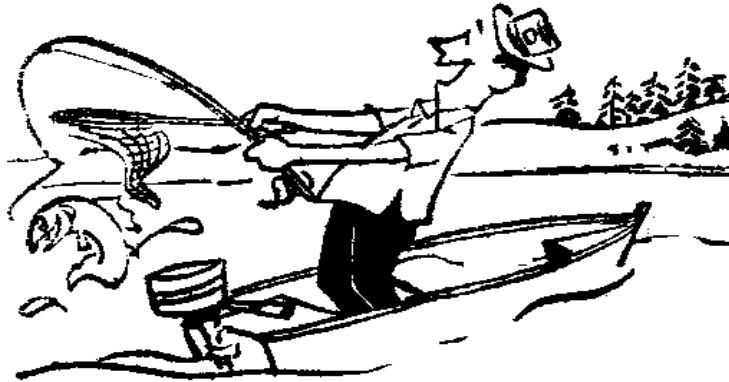

Stimolare alla pronuncia di una frase del tipo:  
“ **Vedo un uomo che pesca con la canna** ”.

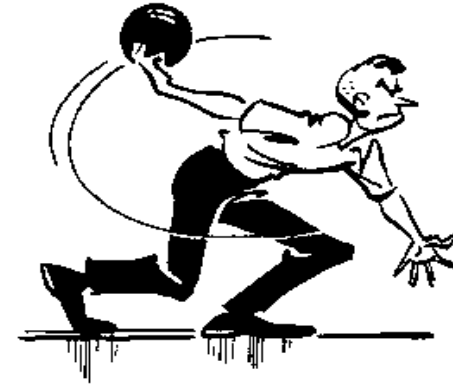

Stimolare alla pronuncia di una frase del tipo:  
“ **Vedo un signore che gioca a con i birilli**”.

## LINGUAGGIO: FRASI BREVI

Far commentare ogni immagine con una frase simile a quella indicata.



Stimolare alla pronuncia di una frase del tipo:  
“ **Vedo una dottoressa che visita un neonato**”.



Stimolare alla pronuncia di una frase del tipo:  
“ **Vedo due alpinisti che scalano una montagna**”.

## LINGUAGGIO: FRASI BREVI

Far commentare ogni immagine con una frase simile a quella indicata.



Stimolare alla pronuncia di una frase del tipo:  
“ **Vedo due ballerini che danzano**”.



Stimolare alla pronuncia di una frase del tipo:  
“ **Vedo una donna che scrive a macchina**”.

## LINGUAGGIO: FRASI BREVI

Far commentare ogni immagine con una frase simile a quella indicata.



Stimolare alla pronuncia di una frase del tipo:  
“ **Vedo un signore che scrive con una matita**”.

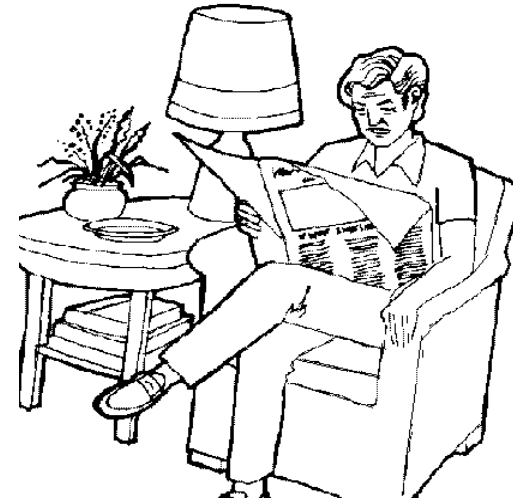

Stimolare alla pronuncia di una frase del tipo:  
“ **Vedo un signore che legge il giornale** ”.

## LINGUAGGIO: FRASI BREVI

Far commentare ogni immagine con una frase simile a quella indicata.

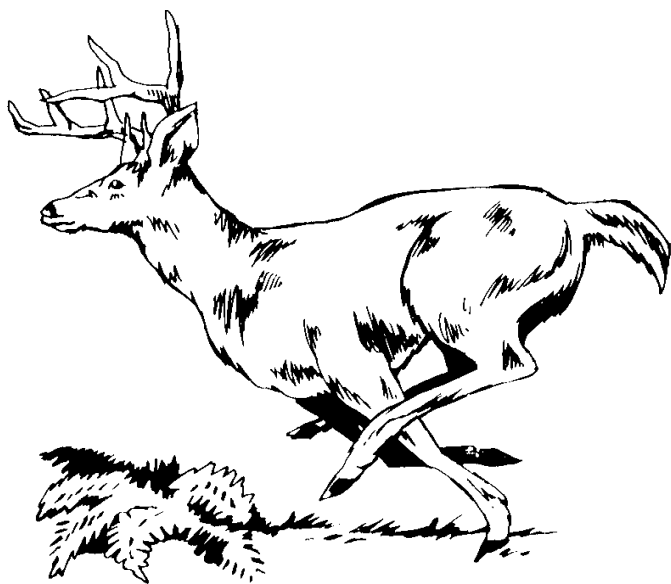

Stimolare alla pronuncia di una frase del tipo:  
“ **Vedo una cervo che corre sul prato** ”.

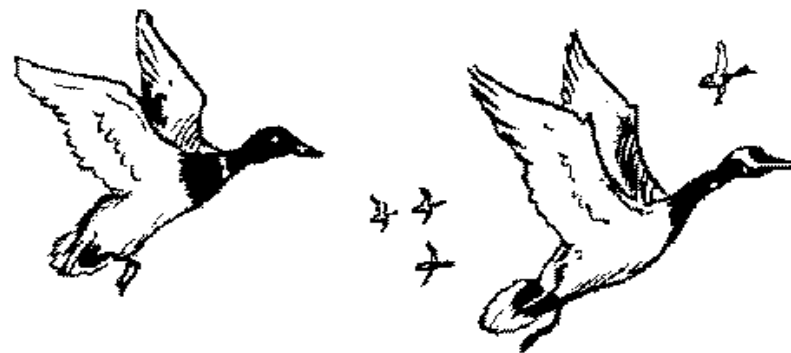

Stimolare alla pronuncia di una frase del tipo:  
“ **Vedo delle anatre che volano nel cielo** ”.

## LINGUAGGIO: FRASI BREVI

Far commentare ogni immagine con una frase simile a quella indicata.

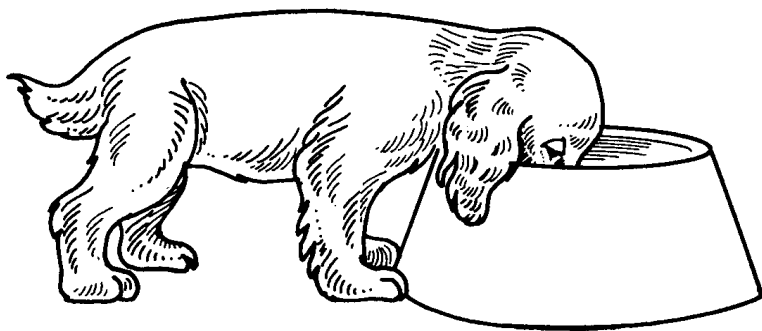

Stimolare alla pronuncia di una frase del tipo:  
**“ Vedo un cane che mangia in una ciotola”.**

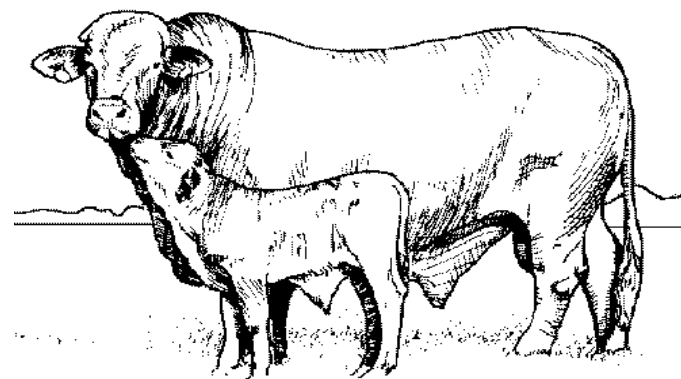

Stimolare alla pronuncia di una frase del tipo:  
**“ Vedo un vitellino che lecca la sua mamma”.**

## LINGUAGGIO: FRASI BREVI

Far commentare ogni immagine con una frase simile a quella indicata.





Stimolare alla pronuncia di una frase del tipo:  
“ **Vedo una bambina che tiene in mano un orsacchiotto**”.

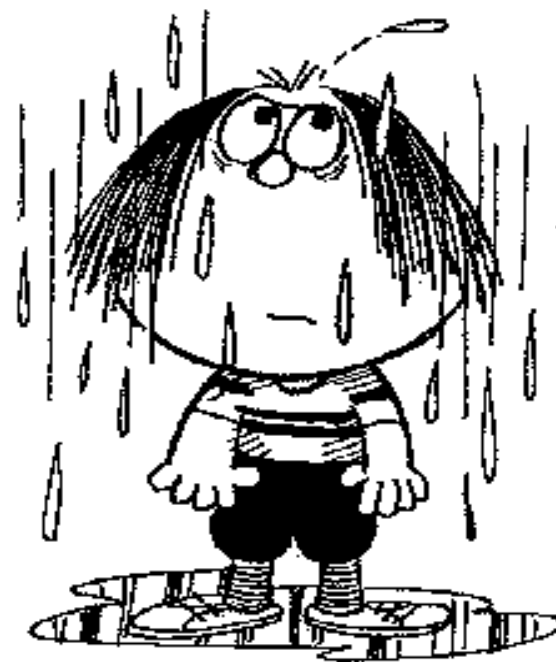

Stimolare alla pronuncia di una frase del tipo:  
“ **Vedo un bambino che si bagna sotto la pioggia**”.

## LINGUAGGIO: FRASI BREVI

Far commentare ogni immagine con una frase simile a quella indicata.



Stimolare alla pronuncia di una frase del tipo:  
“ **Vedo un maiale che si dondola nell’amaca**”.

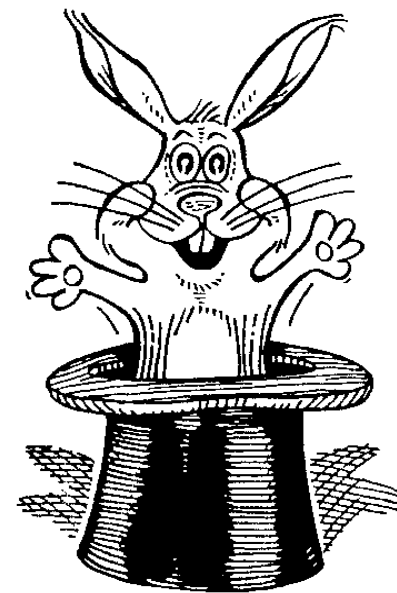

Stimolare alla pronuncia di una frase del tipo:  
“ **Vedo un coniglietto che esce dal cappello**”.

## LINGUAGGIO: FRASI BREVI

Far commentare ogni immagine con una frase simile a quella indicata.



Stimolare alla pronuncia di una frase del tipo:  
“ **Vedo un soldato che tiene un fucile in braccio**”.



Stimolare alla pronuncia di una frase del tipo:  
“ **Vedo un signore che parla a telefono**”.

## LINGUAGGIO: FRASI BREVI

Far commentare ogni immagine con una frase simile a quella indicata.

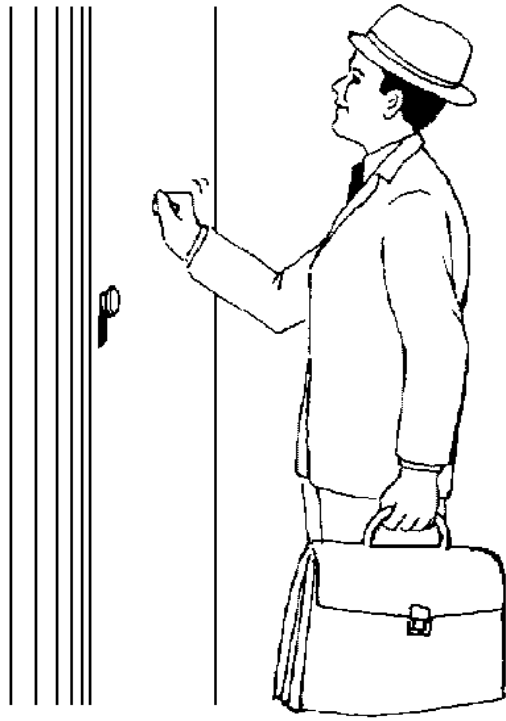

Stimolare alla pronuncia di una frase del tipo:  
“ **Vedo un signore che bussa ad una porta**”.



Stimolare alla pronuncia di una frase del tipo:  
“ **Vedo un signore che tiene in mano un flacone**”.

## LINGUAGGIO: FRASI BREVI

Far commentare ogni immagine con una frase simile a quella indicata.



Stimolare alla pronuncia di una frase del tipo:  
“ **Vedo un postino che consegna le lettere**”.



Stimolare alla pronuncia di una frase del tipo:  
“ **Vedo una ragazza che scrive al computer**”.

## LINGUAGGIO: FRASI BREVI

Far commentare ogni immagine con una frase simile a quella indicata.

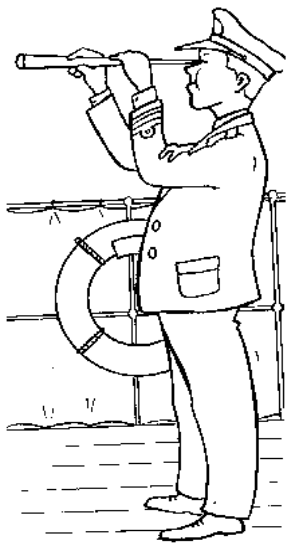

Stimolare alla pronuncia di una frase del tipo:  
“ **Vedo un marinaio che guarda con un cannocchiale**”.



Stimolare alla pronuncia di una frase del tipo:  
“ **Vedo un medico che visita un bambino**”.

## LINGUAGGIO: FRASI BREVI

Far commentare ogni immagine con una frase simile a quella indicata.

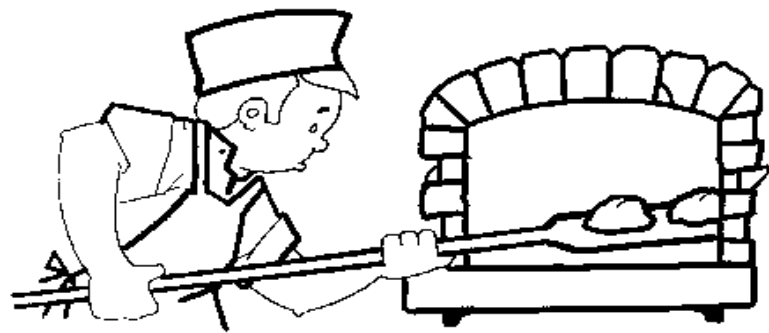

Stimolare alla pronuncia di una frase del tipo:  
“ **Vedo un uomo che inforna il pane**”.

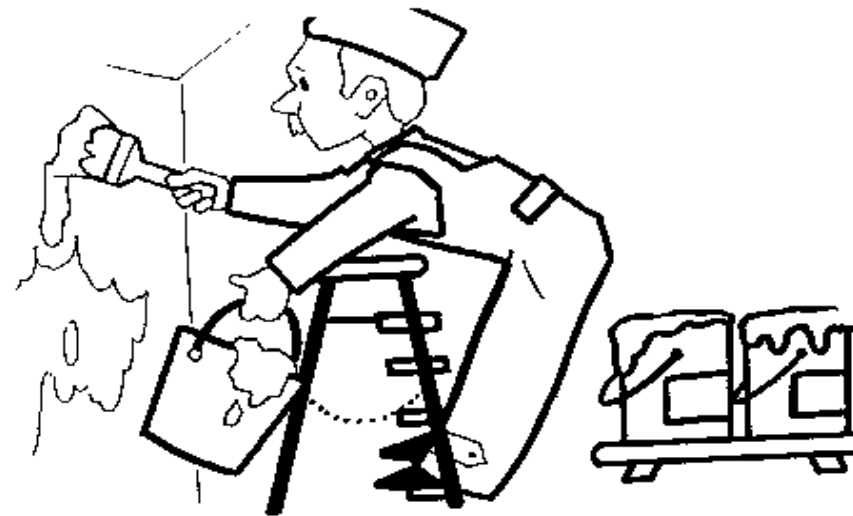

Stimolare alla pronuncia di una frase del tipo:  
“ **Vedo un imbianchino che dipinge una parete**”.

## LINGUAGGIO: FRASI BREVI

Far commentare ogni immagine con una frase simile a quella indicata.

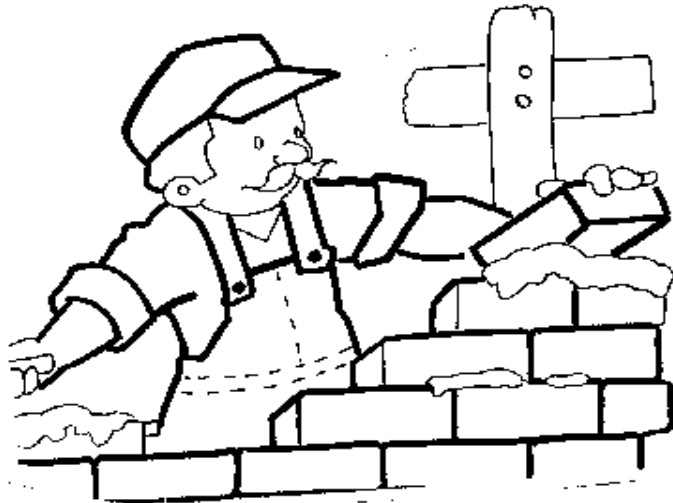

Stimolare alla pronuncia di una frase del tipo:  
“ **Vedo un muratore che costruisce un muro** ”.



Stimolare alla pronuncia di una frase del tipo:  
“ **Vedo un vigile che regola il traffico** ”.

## LINGUAGGIO: FRASI BREVI

Far commentare ogni immagine con una frase simile a quella indicata.



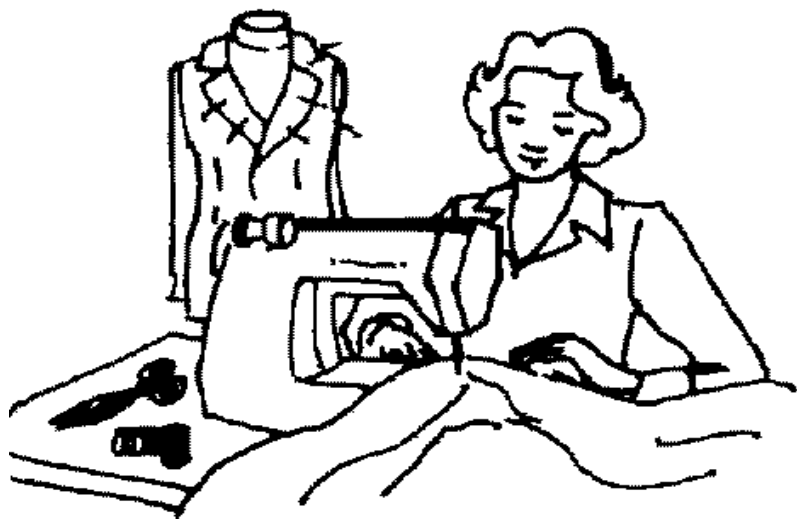

Stimolare alla pronuncia di una frase del tipo:  
“ **Vedo una sarta che cuce una stoffa**”.

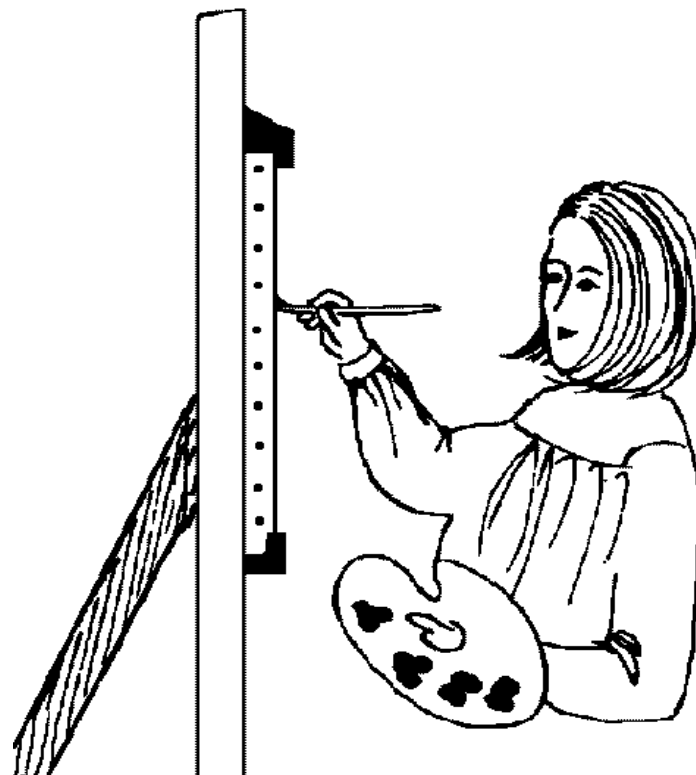

Stimolare alla pronuncia di una frase del tipo:  
“ **Vedo una pittrice che dipinge un quadro**”.

## LINGUAGGIO: FRASI BREVI

Far commentare ogni immagine con una frase simile a quella indicata.



Stimolare alla pronuncia di una frase del tipo:  
“ **Vedo un pompiere che spegne il fuoco**”.



Stimolare alla pronuncia di una frase del tipo:  
“ **Vedo un signore che sale una scala**”.

## LINGUAGGIO: FRASI BREVI

Far commentare ogni immagine con una frase simile a quella indicata.

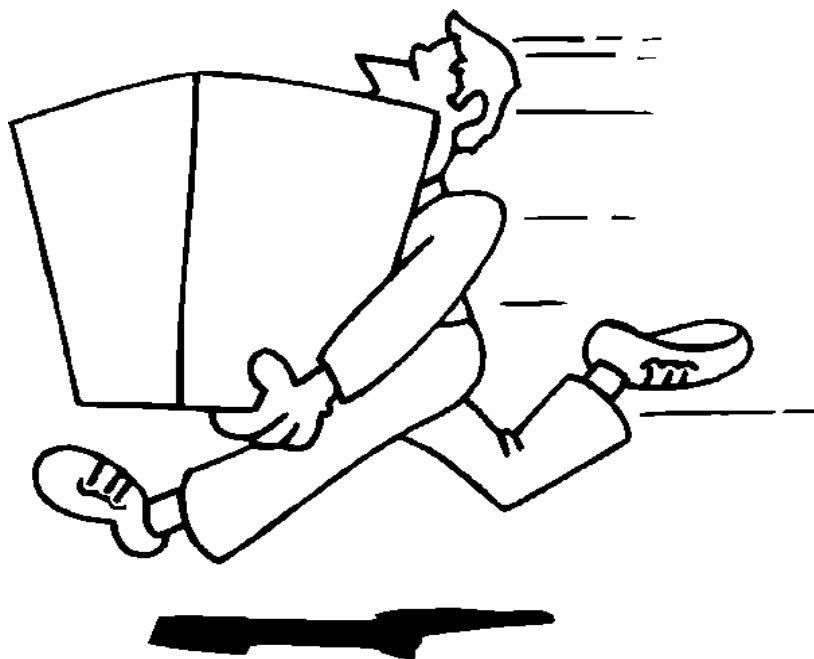

Stimolare alla pronuncia di una frase del tipo:  
“ **Vedo un uomo che corre con un pacco** ”.



Stimolare alla pronuncia di una frase del tipo:  
“ **Vedo una famiglia che raccoglie i fiori** ”.

## LINGUAGGIO: FRASI BREVI

Far commentare ogni immagine con una frase simile a quella indicata.



Stimolare alla pronuncia di una frase del tipo:  
“ **Vedo una donna che lava la biancheria** ”.



Stimolare alla pronuncia di una frase del tipo:  
“ **Vedo una signora che mette a dimora delle piantine** ”.

## LINGUAGGIO: FRASI BREVI

Far commentare ogni immagine con una frase simile a quella indicata.



Stimolare alla pronuncia di una frase del tipo:  
“ **Vedo una donna che assaggia la zuppa**”.



Stimolare alla pronuncia di una frase del tipo:  
“ **Vedo un giocatore che gioca a calcio**”.

## LINGUAGGIO: FRASI BREVI

Far commentare ogni immagine con una frase simile a quella indicata.

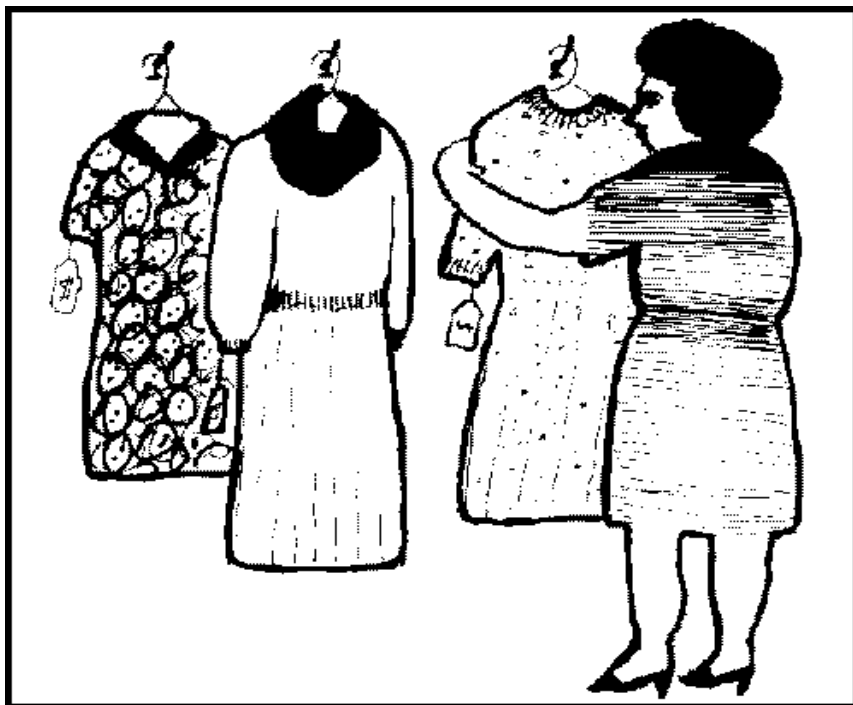

Stimolare alla pronuncia di una frase del tipo:  
“ **Vedo una signora che sceglie il vestito** ”.

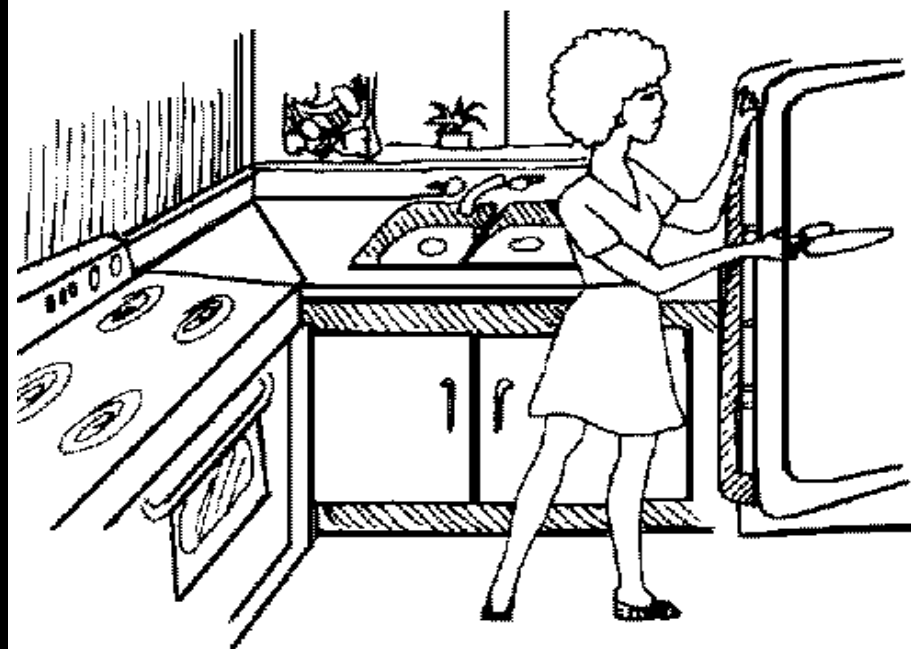

Stimolare alla pronuncia di una frase del tipo:  
“ **Vedo una donna cha apre un frigorifero** ”.

## LINGUAGGIO: FRASI BREVI

Far commentare ogni immagine con una frase simile a quella indicata.



Stimolare alla pronuncia di una frase del tipo:  
“ **Vedo una sposa che taglia la torta** ”.

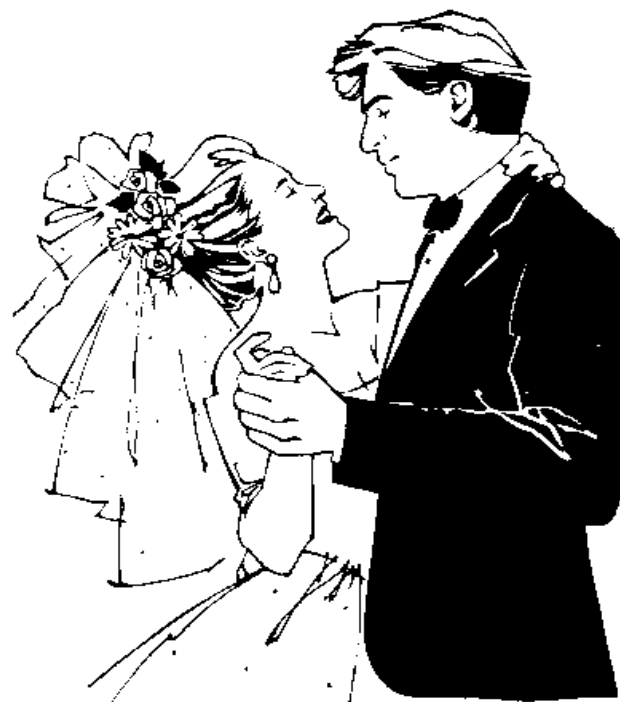

Stimolare alla pronuncia di una frase del tipo:  
“ **Vedo due sposi che ballano insieme** ”.

## LINGUAGGIO: FRASI BREVI

Far commentare ogni immagine con una frase simile a quella indicata.



Stimolare alla pronuncia di una frase del tipo:  
“ **Vedo un uomo che si pulisce un occhio** ”.



Stimolare alla pronuncia di una frase del tipo:  
“ **Vedo una famiglia seduta a tavola che mangia** ”.

## LINGUAGGIO: FRASI BREVI

Far commentare ogni immagine con una frase simile a quella indicata.





Stimolare alla pronuncia di una frase del tipo:  
“ **Vedo una strega che vola nel cielo**”.



Stimolare alla pronuncia di una frase del tipo:  
“ **Vedo babbo natale che vola con la slitta** ”.

## LINGUAGGIO: FRASI BREVI

Far commentare ogni immagine con una frase simile a quella indicata.

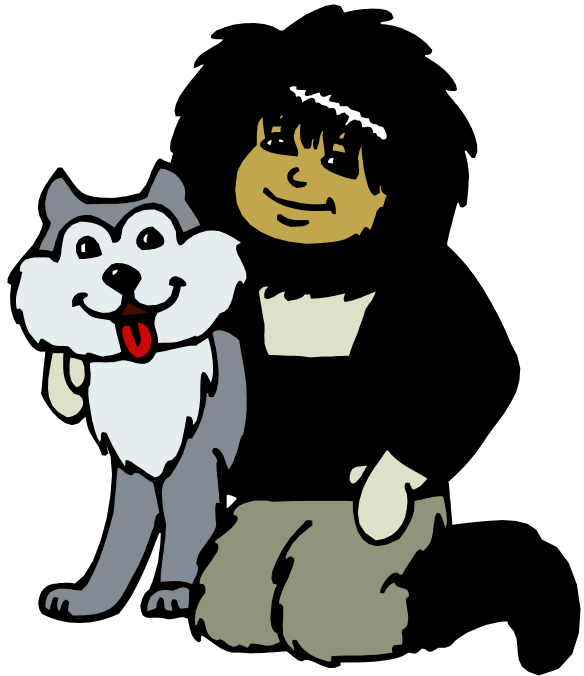

Stimolare alla pronuncia di una frase del tipo:  
“ **Vedo un esquimese che abbraccia il cane**”.



Stimolare alla pronuncia di una frase del tipo:  
“ **Vedo una signora che annusa i fiori** ”.

## LINGUAGGIO: FRASI BREVI

Far commentare ogni immagine con una frase simile a quella indicata.



Stimolare alla pronuncia di una frase del tipo:  
“ Vedo un ragazzo che guarda lontano ”.

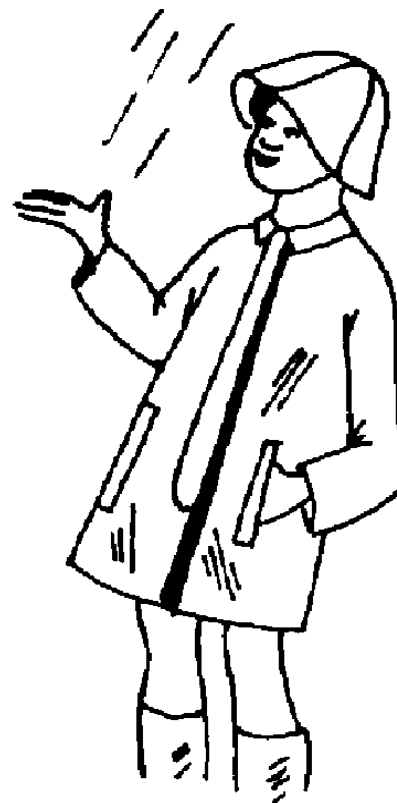

Stimolare alla pronuncia di una frase del tipo:  
“ Vedo una ragazza che tocca la pioggia ”.

## LINGUAGGIO: FRASI BREVI

Far commentare ogni immagine con una frase simile a quella indicata.

# “VOGLIA DI CRESCERE”

*PROGRAMMA BASE PER LO SVILUPPO LOGICO E COGNITIVO*

*SINONIMI CON IMMAGINI*

## I SINONIMI CON IMMAGINI

In queste schede il bambino dovrà associare ogni parola con il rispettivo sinonimo. Per facilitare il riconoscimento del significato, ogni parola è stata corredata da un'immagine.

Quest'attività gli potrà permettere di esercitarsi nella lettura, di acquisire un vocabolario più ricco di termini e di migliorare la comprensione di quelli già appresi.

### UTILIZZAZIONE

#### *SCELTA MULTIPLA INCROCIATA*

Per stimolare l'apprendimento s'inviterà il bambino a leggere, le parole sotto le immagini che si trovano nella parte sinistra della scheda collegandole con i sinonimi che si trovano nella parte destra.

In quest'attività il bambino sarà facilitato dalle immagini e dal sistema di risposta a scelta multipla incrociata, che gli permetterà di collegare, per esclusione, anche i termini che non conosce, poiché potrà iniziare da quelli a lui noti.

#### SCELTA APERTA

In un secondo tempo, coprendo la parte destra della scheda, il bambino dovrà dire un sinonimo della parola letta anche se diverso da quello presente nella scheda.

### ETÁ DI RIFERIMENTO

Sviluppo linguistico ed intellettuale di almeno sei anni.



AFFOLLARE

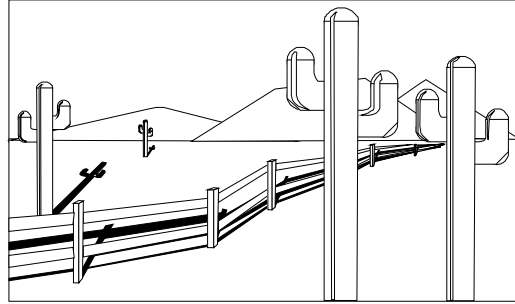

AFOSO



AGENDA

GREMIRE

CALDO

TACCUINO

### I SINONIMI

Far associare ogni termine con il proprio sinonimo.



VOCABOLARIO



VUOTA



VORACE

VACANTE

DIZIONARIO

GOLOSO

I SINONIMI

Far associare ogni termine con il proprio sinonimo.



AGENTE

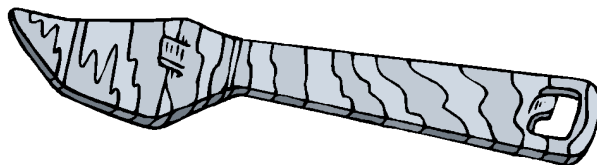

AGGEGGIO

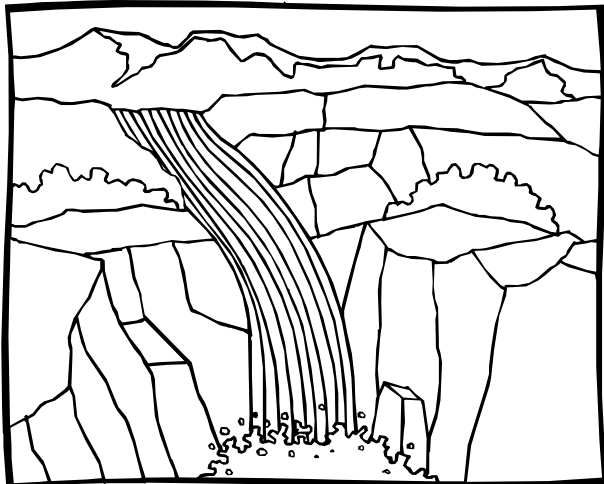

ALLAGARE

INCARICATO

OGGETTO

INONDARE

I SINONIMI

Far associare ogni termine con il proprio sinonimo.





ESCA

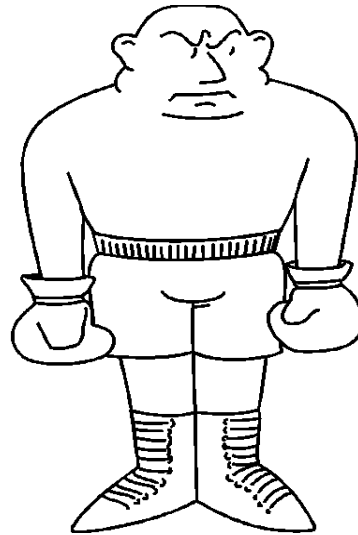

COLOSSO



FUGGIRE

EVADERE

TRAPPOLA

ERCOLE

I SINONIMI

Far associare ogni termine con il proprio sinonimo.



VANDALO

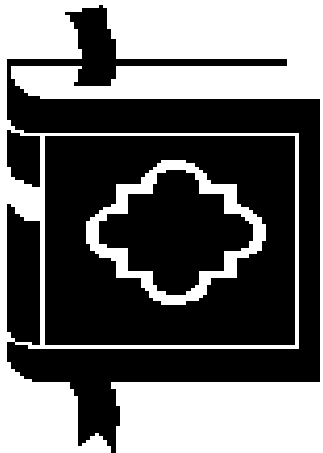

VANGELO

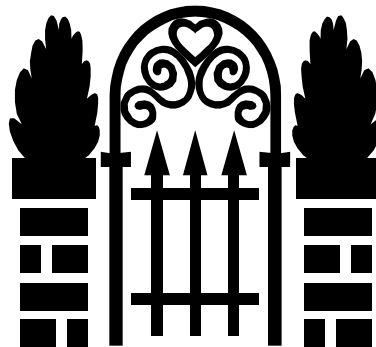

VARCO

APERTURA

SELVAGGIO

SCRITTURA

I SINONIMI

Far associare ogni termine con il proprio sinonimo.

NAVE



INGRESSO

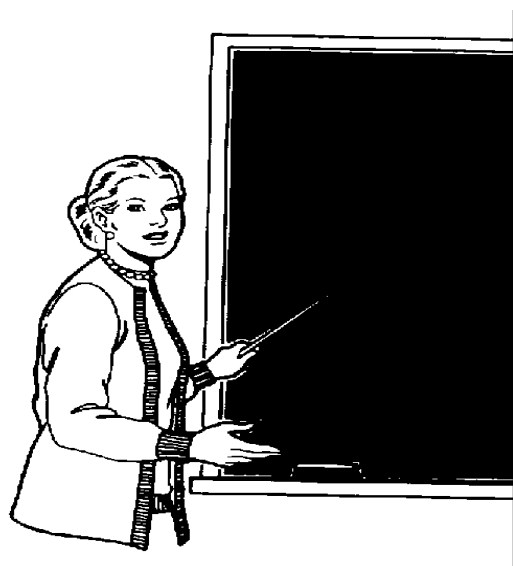

INSEGNANTE

DOCENTE

ENTRATA

IMBARCAZIONE

### I SINONIMI

Far associare ogni termine con il proprio sinonimo.

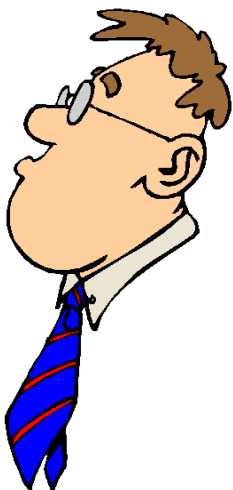

GUARDARE

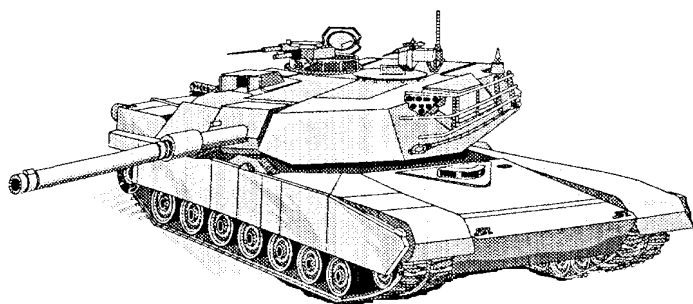

GUERRA

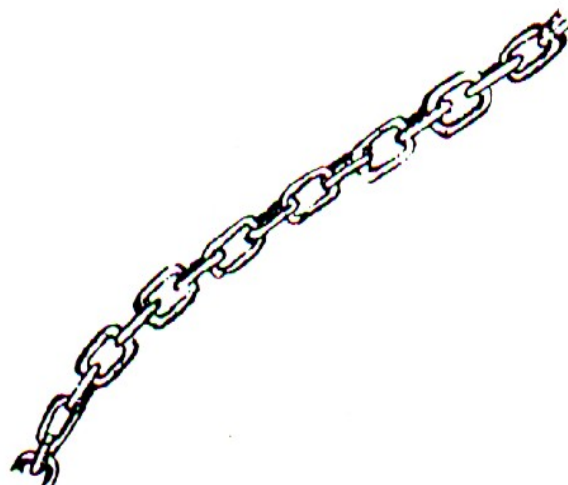

CATENA

LOTTA

GUINZAGLIO

OSSERVARE

### I SINONIMI

Far associare ogni termine con il proprio sinonimo.

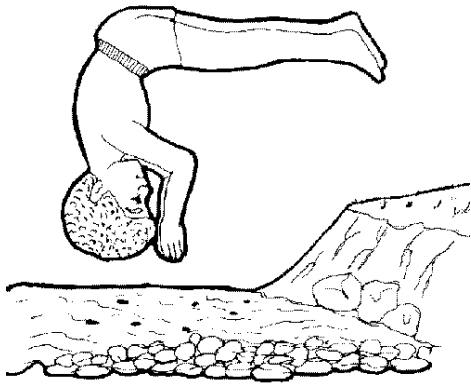

TUFFO



TRASPORTARE



UBBIDIENTE

TRASFERIRE

DOCILE

IMMERSIONE

### I SINONIMI

Far associare ogni termine con il proprio sinonimo.

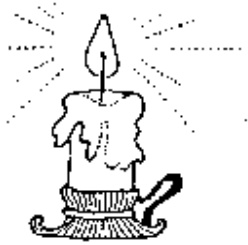

CANDELA



TRAVESTIMENTO



TRONO

TORCIA

TRUCCO

PODIO

I SINONIMI

Far associare ogni termine con il proprio sinonimo.



TRAMONTO

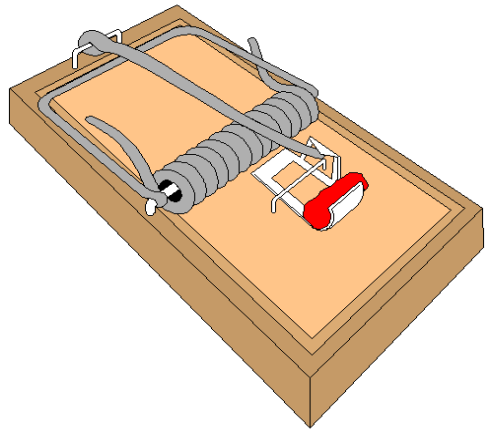

TRAPPOLA



FUSTO

TRONCO

TRANELLO

SERA

I SINONIMI

Far associare ogni termine con il proprio sinonimo.



TESTA

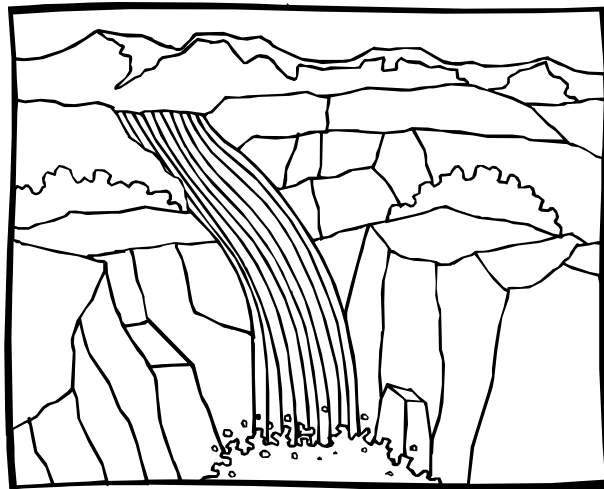

TORRENTE



TORNEO

RUSCELLO

CAPO

COMPETIZIONE

### I SINONIMI

Far associare ogni termine con il proprio sinonimo.





CATTURARE

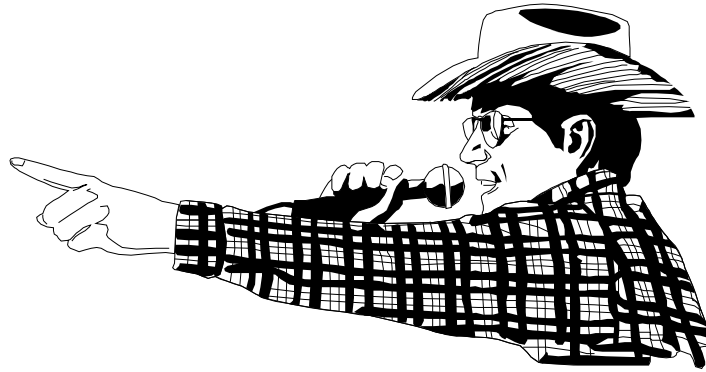

CHIAMATA

FORBICI

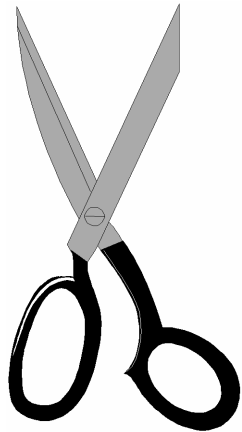

CESOIE

ACCIUFFARE

CONVOCAZIONE

### I SINONIMI

Far associare ogni termine con il proprio sinonimo.



TRISTEZZA

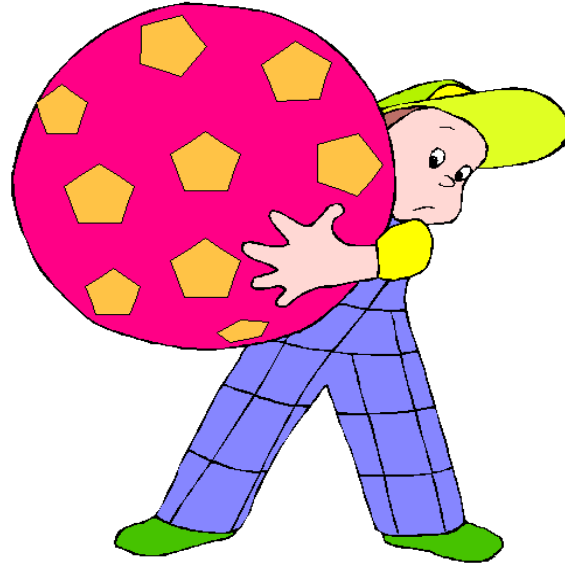

BALOCCO

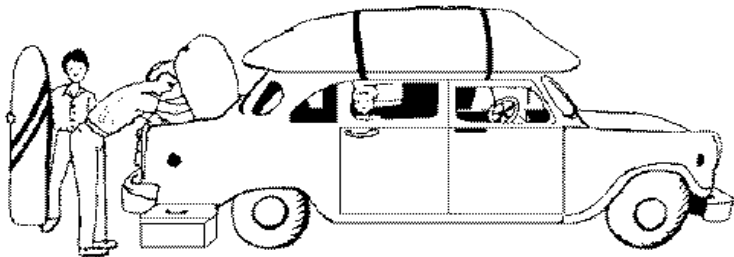

TURISTA

DISPIACERE

GIOCATTOLO

VIAGGIATORE

I SINONIMI

Far associare ogni termine con il proprio sinonimo.

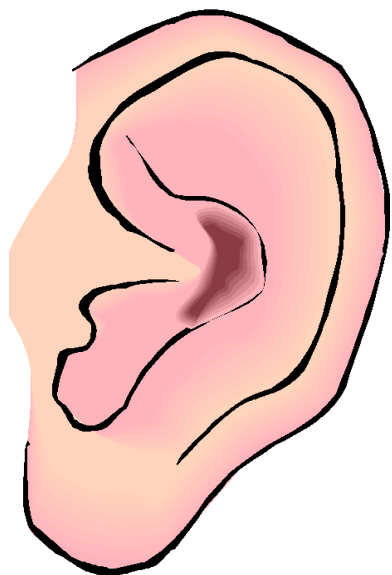

UDIRE



UOMO



UMIDO

BAGNATO

PERSONA

SENTIRE

I SINONIMI

Far associare ogni termine con il proprio sinonimo.



POETA

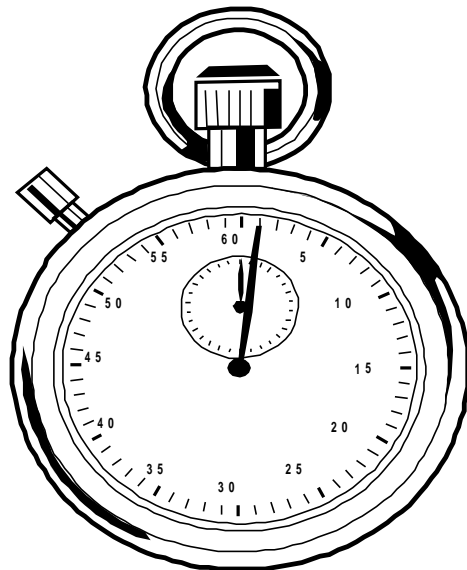

PUNTUALE

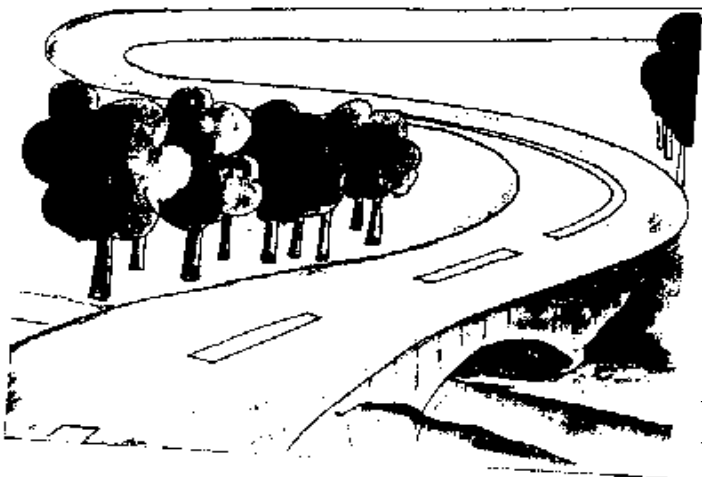

PISTA

PRECISO

TRACCIATO

ARTISTA

I SINONIMI

Far associare ogni termine con il proprio sinonimo.

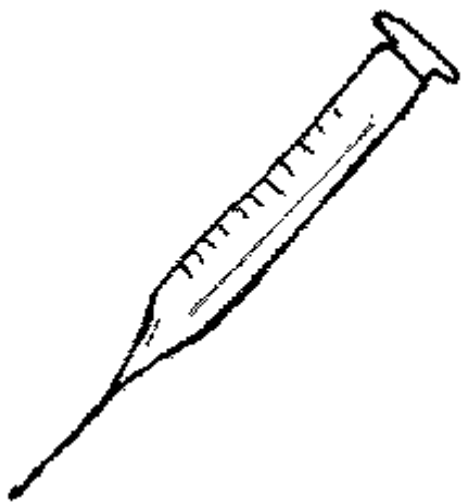

PUNTURA

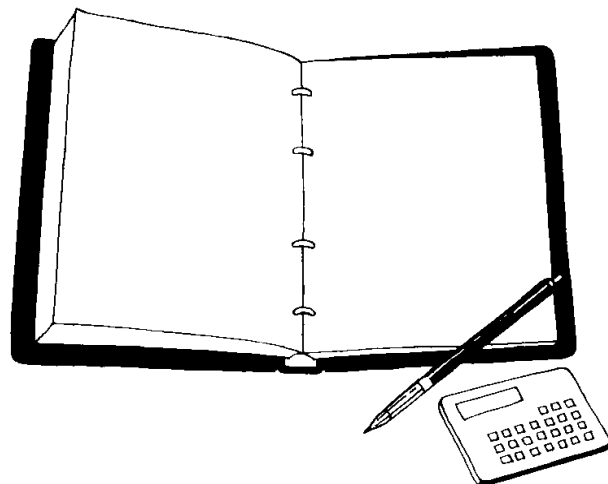

QUADERNO

INIEZIONE

AGENDA



QUADRO

DIPINTO

### I SINONIMI

Far associare ogni termine con il proprio sinonimo.



PENNA



PESO

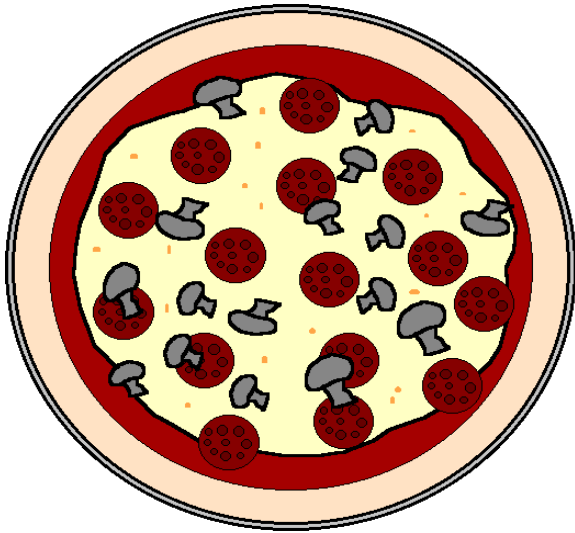

PIZZA

STILO

FOCACCIA

MISURA

I SINONIMI

Far associare ogni termine con il proprio sinonimo.



BRILLANTE

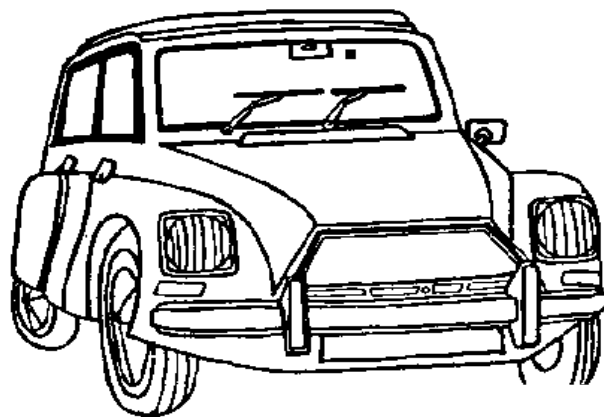

MACCHINA



LUOGO

POSTO

LUCIDO

AUTO

### I SINONIMI

Far associare ogni termine con il proprio sinonimo.



LETTURA



LEVARE



LEGARE

ANNODARE

ELIMINARE

TESTO

### I SINONIMI

Far associare ogni termine con il proprio sinonimo.



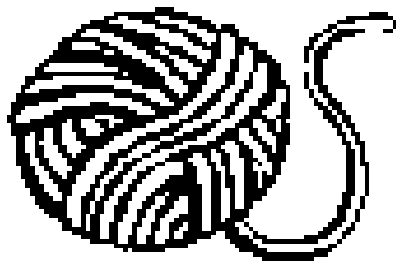

FIBRA



ANSIA

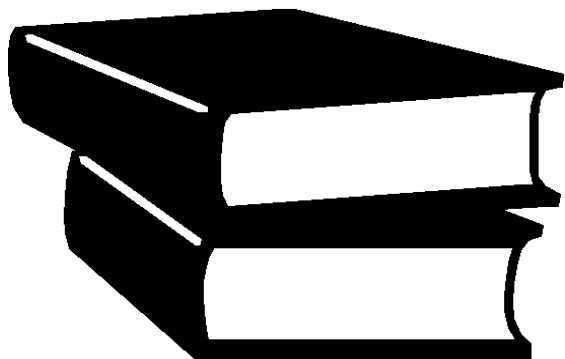

VOCABOLARIO

PREOCCUPAZIONE

GLOSSARIO

FILO

I SINONIMI

Far associare ogni termine con il proprio sinonimo.

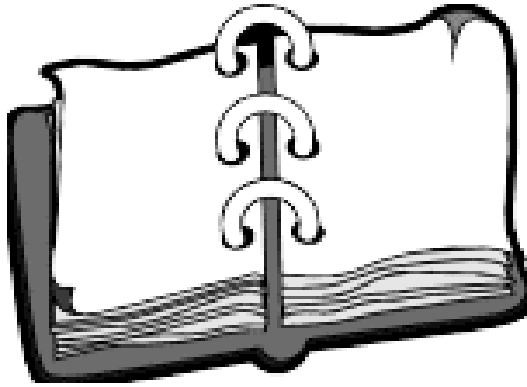

ELENCO



ENTUSIASMO

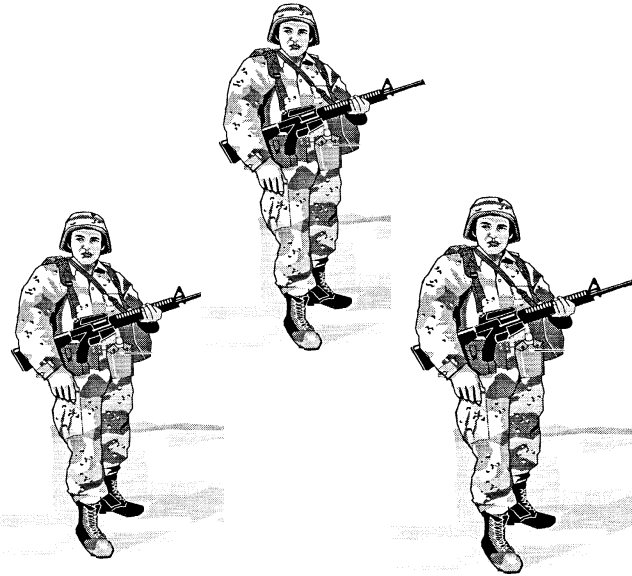

TRUPPA

ESERCITO

LISTA

ALLEGRIA

### I SINONIMI

Far associare ogni termine con il proprio sinonimo.



MACIGNO



MAGIA

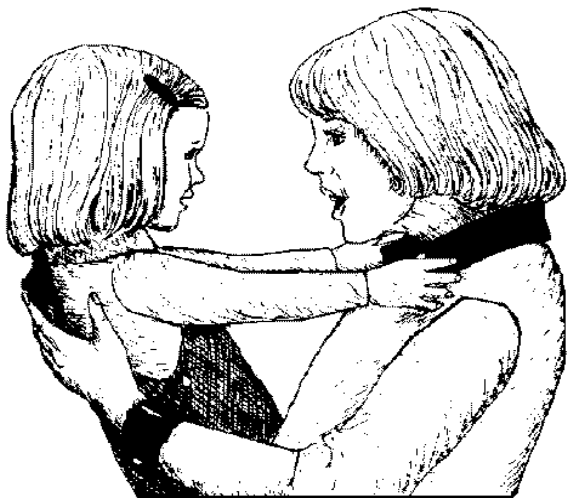

MADRE

SASSO

GENITRICE

INCANTESIMO

I SINONIMI

Far associare ogni termine con il proprio sinonimo.



MAESTÀ



MAGLIA



GRACILE

CANOTTA

RE

MAGRO

### I SINONIMI

Far associare ogni termine con il proprio sinonimo.

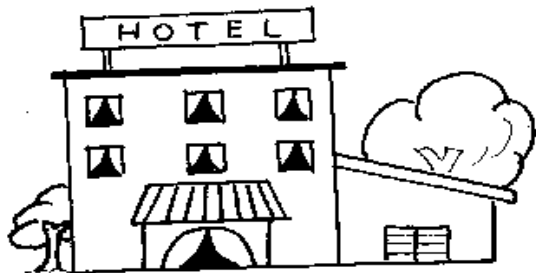

ALBERGO

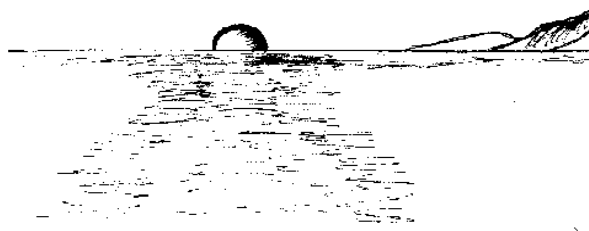

AURORA



ALBA

CIBO

ALIMENTAZIONE

PENSIONE

### I SINONIMI

Far associare ogni termine con il proprio sinonimo.

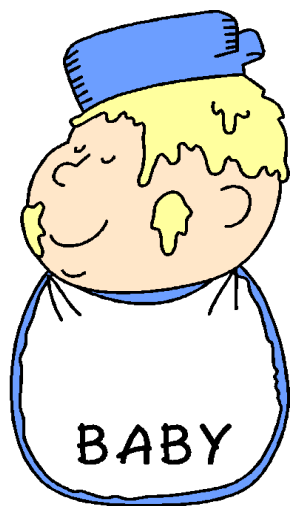

SAZIO

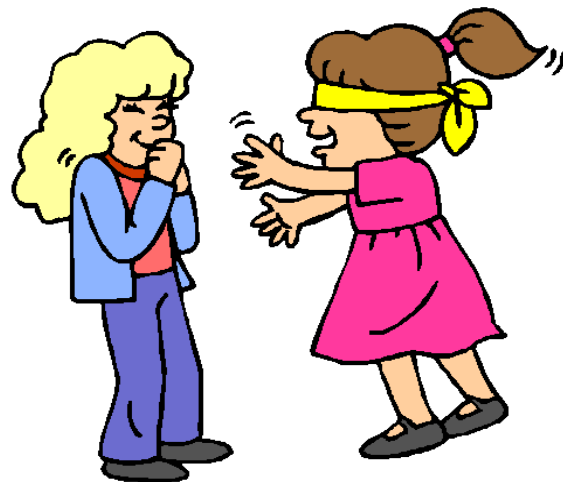

SCHERZO



RISCALDARE

SCALDARE

PIENO

BURLA

### I SINONIMI

Far associare ogni termine con il proprio sinonimo.



FONTE

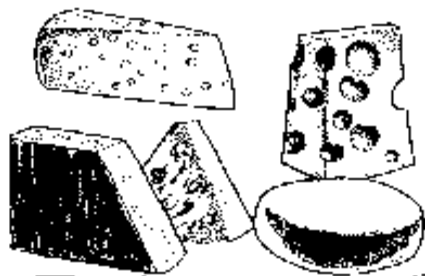

FORMAGGIO

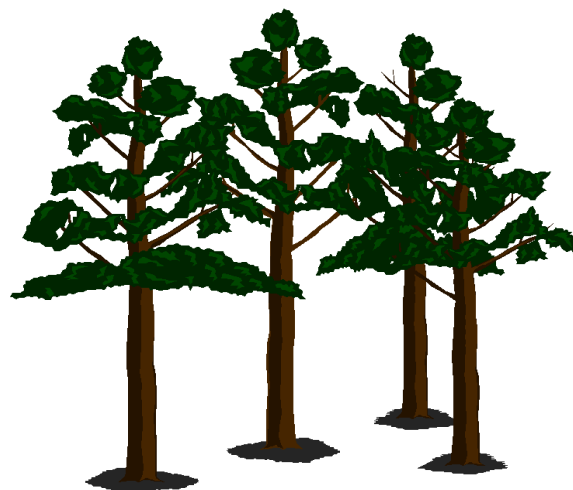

FORESTA

GIUNGLA

CACIO

SORGENTE

### I SINONIMI

Far associare ogni termine con il proprio sinonimo.

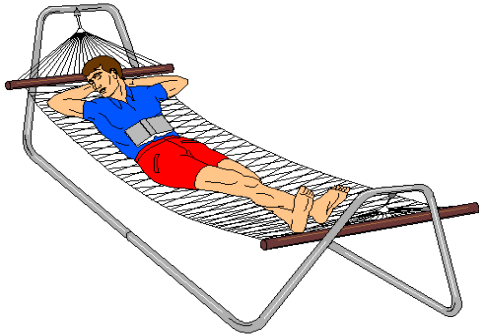

RILASSANTE



ROTTA

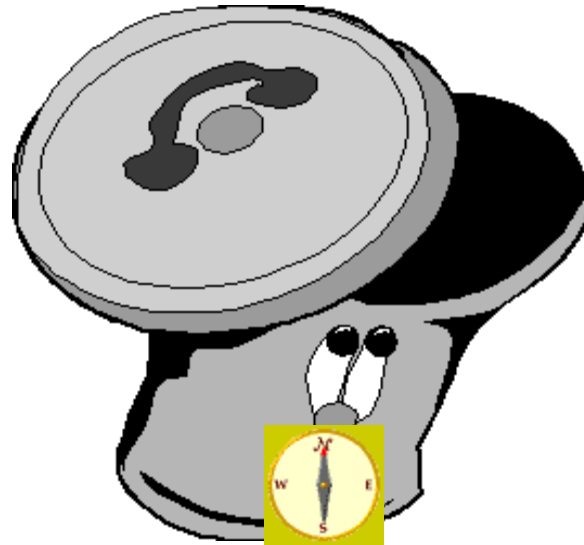

SPAZZATURA

RIFIUTI

DIREZIONE

CALMANTE

### I SINONIMI

Far associare ogni termine con il proprio sinonimo.



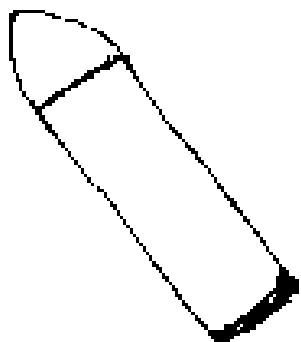

PROIETTILE

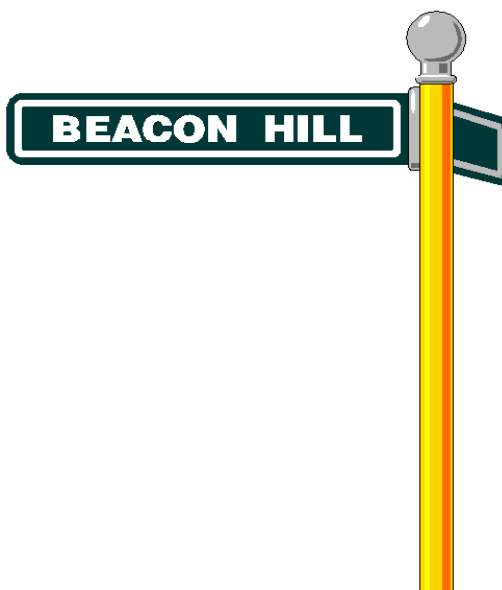

PALO

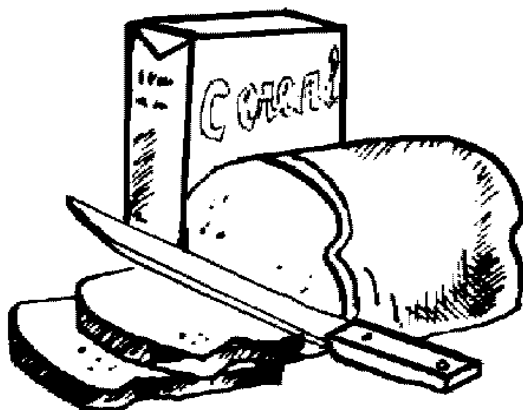

PANE

PALLOTTOLA

SOSTEGNO

ALIMENTO

I SINONIMI

Far associare ogni termine con il proprio sinonimo.

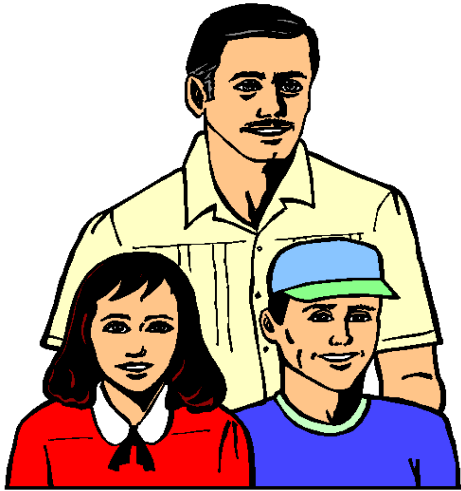

PADRE



PAFFUTO



PADRONE

GRASSOTTELLO

GENITORE

PROPRIETARIO

### I SINONIMI

Far associare ogni termine con il proprio sinonimo.

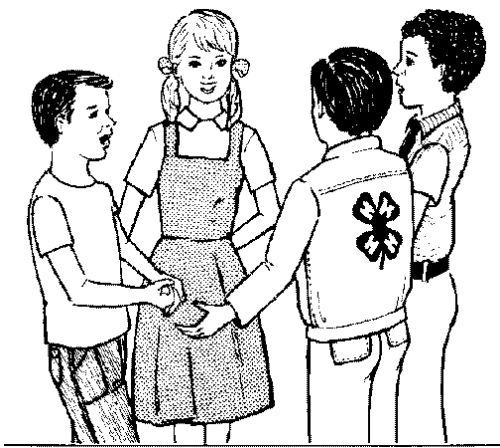

DIALOGARE



DIRETTORE



DIFESA

TUTELA

COMUNICARE

MAESTRO

I SINONIMI

Far associare ogni termine con il proprio sinonimo.

TESSUTO



PANNO

RICCHEZZA



TORRE



TESORO

CAMPANILE

### I SINONIMI

Far associare ogni termine con il proprio sinonimo.

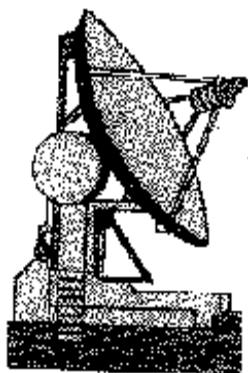

PARABOLA

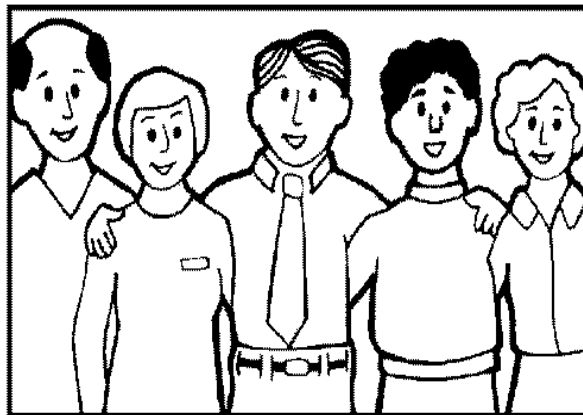

FRATELLANZA

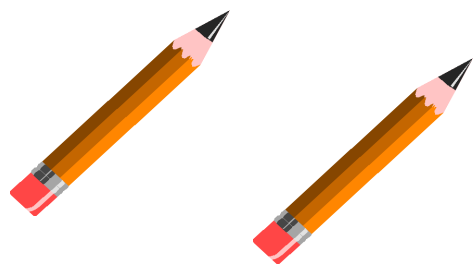

UGUALI

ANTENNA

PACE

IDENTICHE

### I SINONIMI

Far associare ogni termine con il proprio sinonimo.



EDUCATORE

COSTRUZIONE

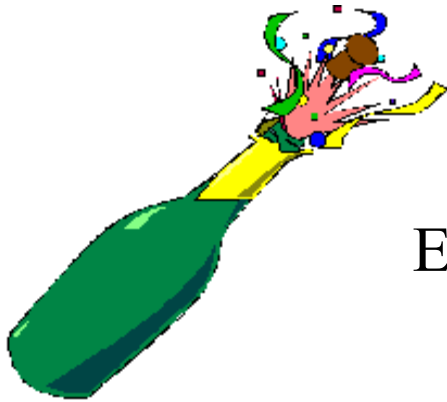

EFFERVESCENTE

EDIFICIO

GUIDA

FRIZZANTE

### I SINONIMI

Far associare ogni termine con il proprio sinonimo.



FUGGIRE



GABBIA



GAZZETTA

GIORNALE

SCAPPARE

PRIGIONE

I SINONIMI

Far associare ogni termine con il proprio sinonimo.

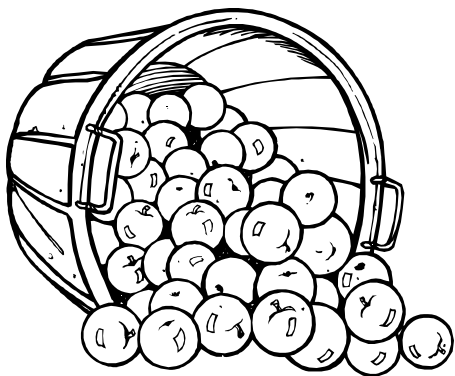

QUANTITÀ



QUESTIONE



QUARTIERE

CIFRA

DOMANDA

ZONA

### I SINONIMI

Far associare ogni termine con il proprio sinonimo.



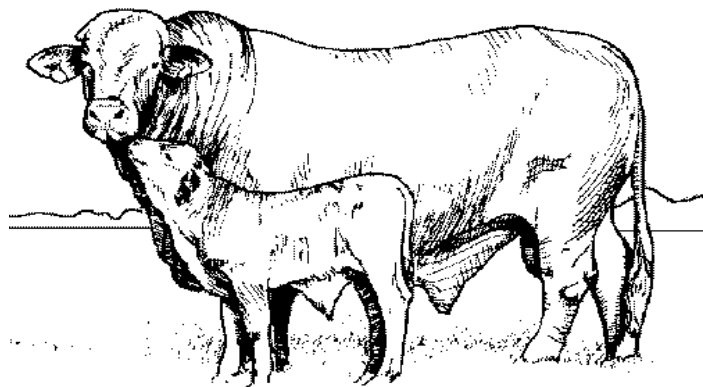

MUCCA



VERDURA



VECCHIO

ANTICO

VACCA

INSALATA

### I SINONIMI

Far associare ogni termine con il proprio sinonimo.



PAUROSOSO



TAZZA

CIOTOLA

APPARECCHIO

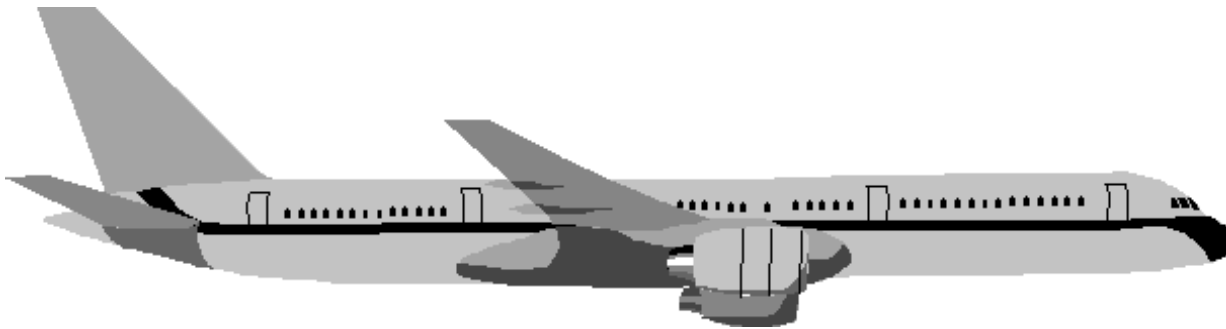

AEREO

TERRIBILE

### I SINONIMI

Far associare ogni termine con il proprio sinonimo.



TAPPO

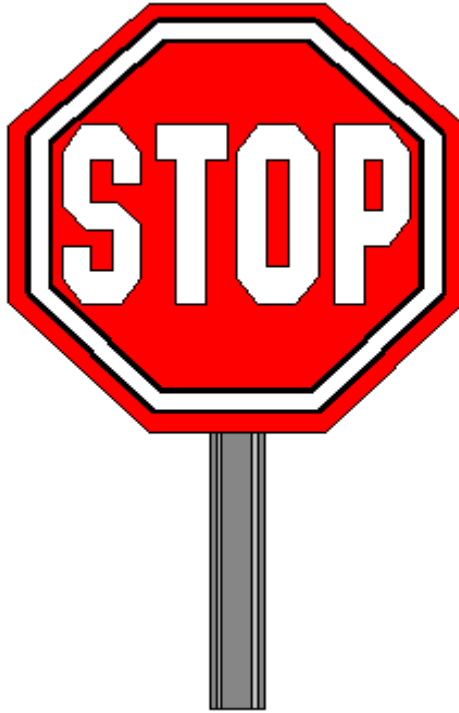

CARTELLO

COPERCHIO

SEGNALE

PULSANTI

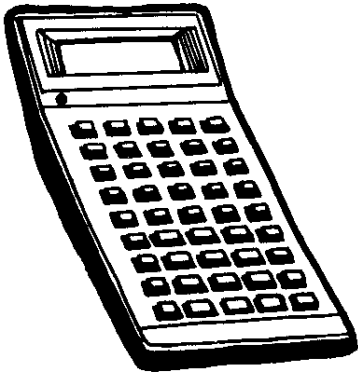

TASTI

### I SINONIMI

Far associare ogni termine con il proprio sinonimo.



ALPINISTA



AMBASCIATORE



ANCELLA

ROCCIATORE

SERVA

MESSAGGERO

I SINONIMI

Far associare ogni termine con il proprio sinonimo.



ALLEGRO

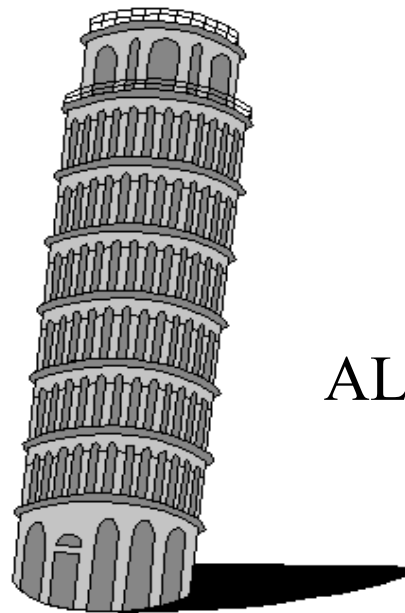

ALTO



ALLENAMENTO

CONTENTO

ELEVATO

ADDESTRAMENTO

### I SINONIMI

Far associare ogni termine con il proprio sinonimo.



ARDERE

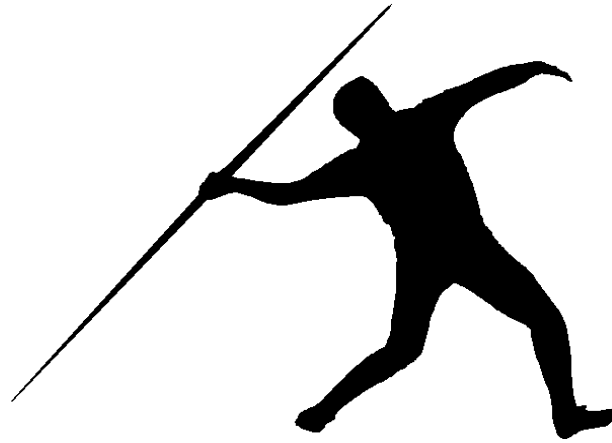

LANCIARE

BRUCIARE

BUTTARE

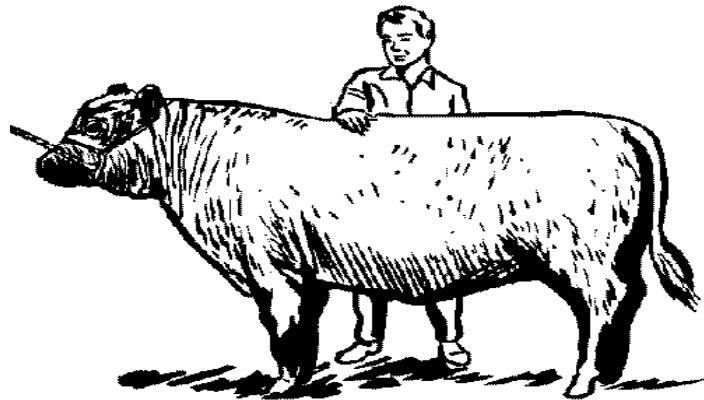

BUE

BOVE

### I SINONIMI

Far associare ogni termine con il proprio sinonimo.



BOTTONE



BOTTO



BRILLARE

ESPLOSIONE

SCINTILLARE

PULSANTE

### I SINONIMI

Far associare ogni termine con il proprio sinonimo.

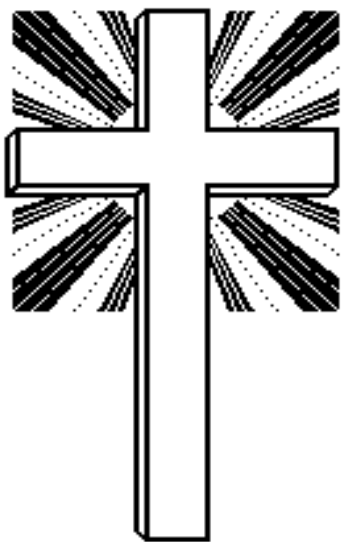

RELIGIONE



RESIDENZA



PREMIO

FEDE

RICOMPENSA

CASA

### I SINONIMI

Far associare ogni termine con il proprio sinonimo.





PARLARE



BARBIERE

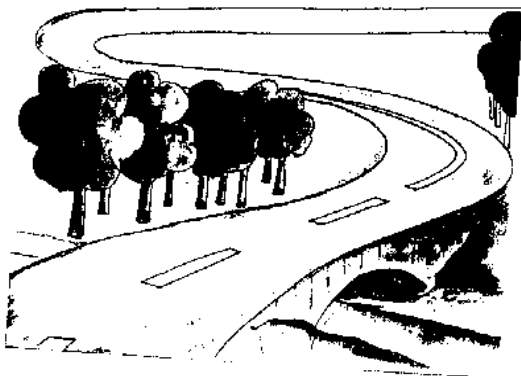

PERCORSO

PARRUCCHIERE

STRADA

COMUNICARE

### I SINONIMI

Far associare ogni termine con il proprio sinonimo.

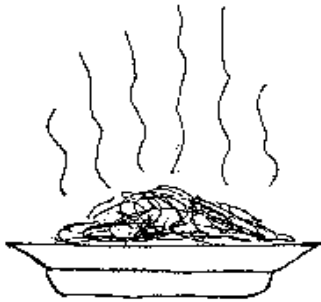

CIBO



PARCO



PARETE

VILLA

PAPPA

MURO

### I SINONIMI

Far associare ogni termine con il proprio sinonimo.

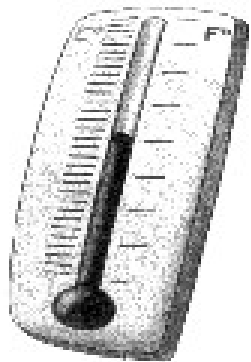

MISURARE



MODELLARE

AZIONE



CREARE

MOTO

STIMARE

### I SINONIMI

Far associare ogni termine con il proprio sinonimo.

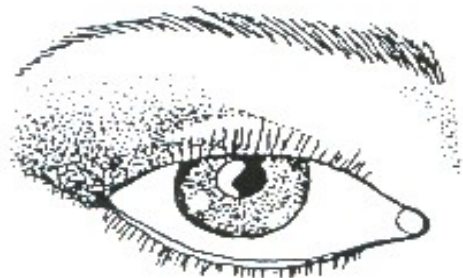

OCCHIO



ODORARE



PACCO

VISTA

CONFEZIONE

FIUTARE

I SINONIMI

Far associare ogni termine con il proprio sinonimo.



FARO



FATA



FERMARE

MAGA

LUCE

BLOCCARE

### I SINONIMI

Far associare ogni termine con il proprio sinonimo.

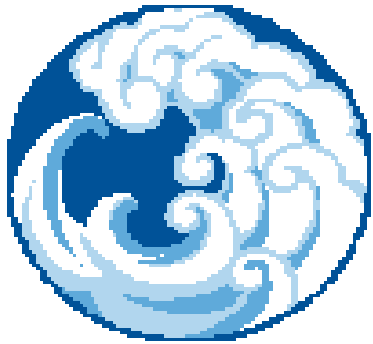

ONDA



ORIENTARE



ORCHESTRA

CAVALLONE

COMPLESSO

INDIRIZZARE

### I SINONIMI

Far associare ogni termine con il proprio sinonimo.

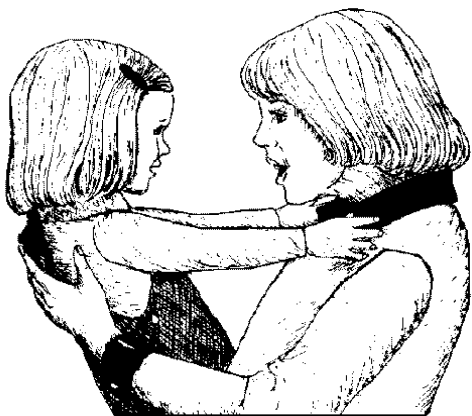

OBBEDIENTE

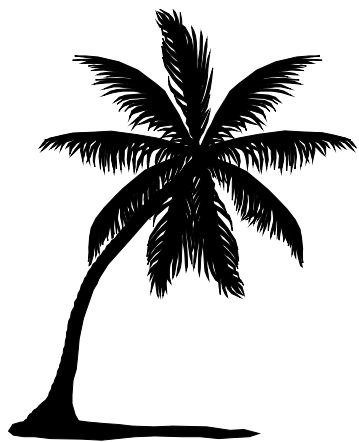

OMBRA



OBIETTIVO

OSCURITÀ

DISCIPLINATO

LENTE

### I SINONIMI

Far associare ogni termine con il proprio sinonimo.



SANTO

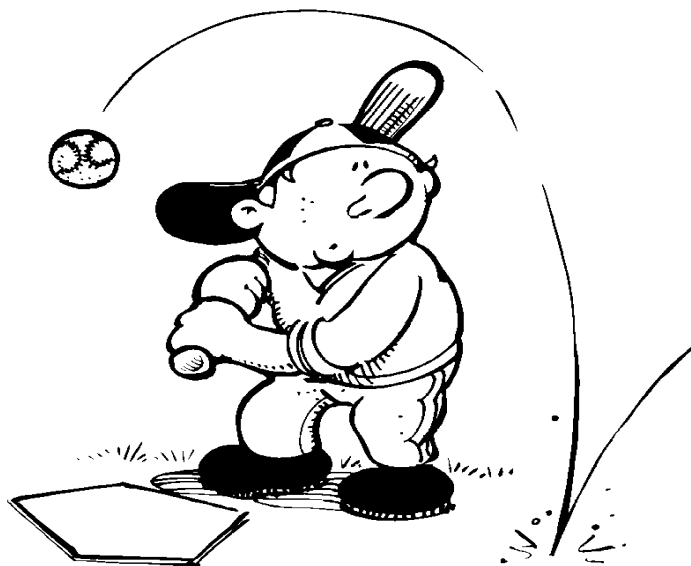

SBADATO

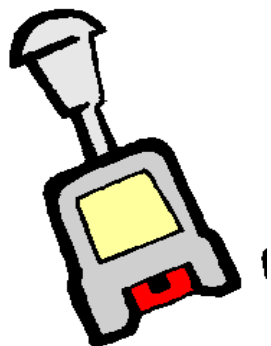

TIMBRO

MARCHIO

BENEDETTO

DISATTENTO

### I SINONIMI

Far associare ogni termine con il proprio sinonimo.



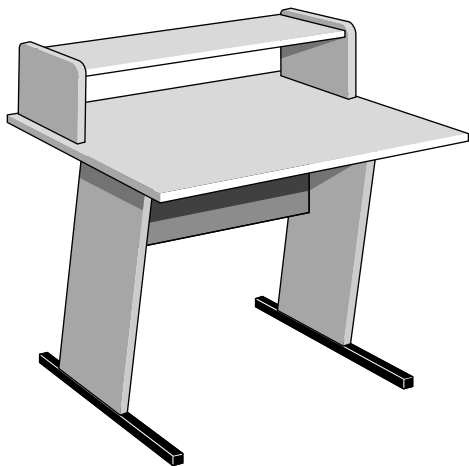

SCRIVANIA



SORRISO



VINO

FELICITÀ

SPUMANTE

BANCO

I SINONIMI

Far associare ogni termine con il proprio sinonimo.



NAZIONE



NERO

STATO

TANA

SCURO



NIDO

### I SINONIMI

Far associare ogni termine con il proprio sinonimo.

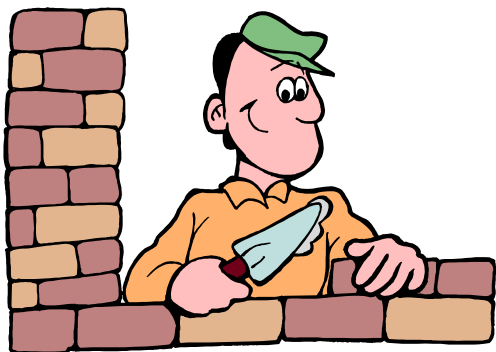

MURATORE



MUSCOLOSO



NANO

OPERAIO

BASSO

FORTE

I SINONIMI

Far associare ogni termine con il proprio sinonimo.



MAPPA



MARE



MASCHERA

CARTA

COSTUME

OCEANO

I SINONIMI

Far associare ogni termine con il proprio sinonimo.

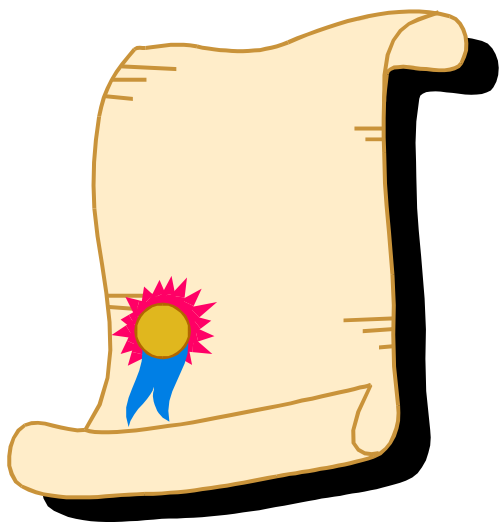

MEDAGLIA

MERENDA



MERAVIGLIA



SPUNTINO

SORPRESA

PREMIO

### I SINONIMI

Far associare ogni termine con il proprio sinonimo.

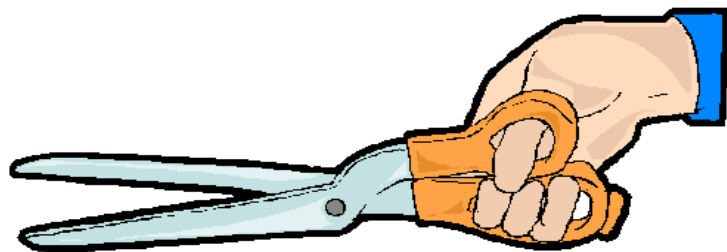

STRUMENTO

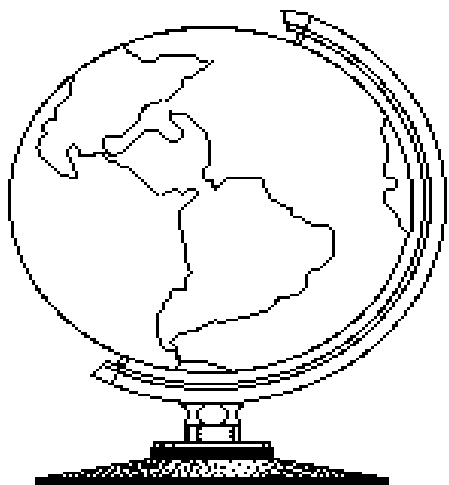

MONDO

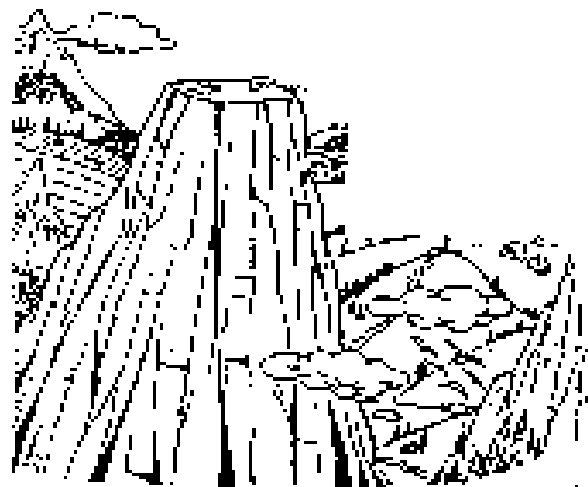

MONTAGNA

TERRA

MONTE

MEZZO

### I SINONIMI

Far associare ogni termine con il proprio sinonimo.

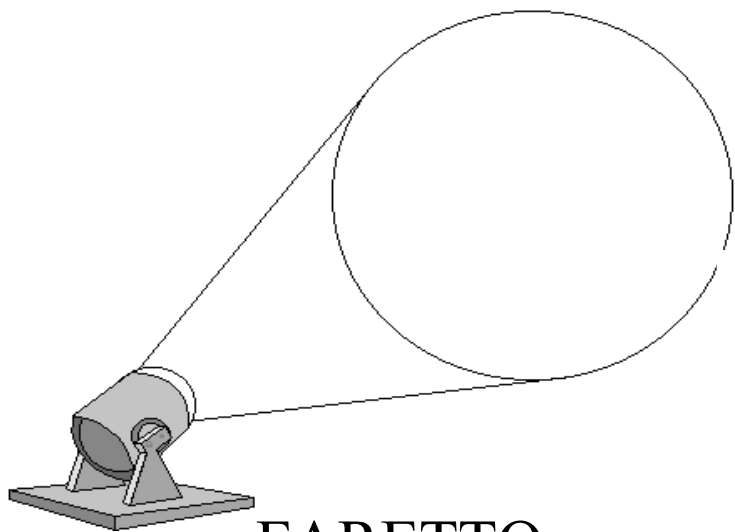

FARETTO

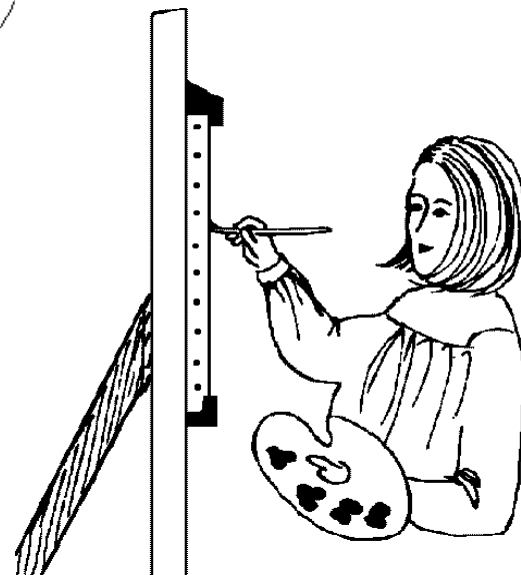

DIPINGERE



LAVARE

DECORARE

LAMPADA

PULIRE

I SINONIMI

Far associare ogni termine con il proprio sinonimo.

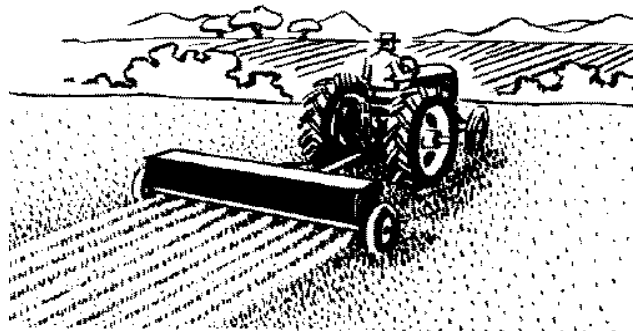

VEICOLO



BRUCO

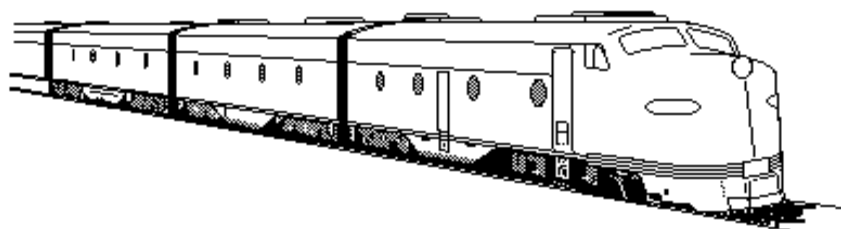

VELOCE

RAPIDO

MEZZO

VERME

I SINONIMI

Far associare ogni termine con il proprio sinonimo.





CONTADINO



CONTENITORE



PRANZO

CAMPAGNOLO

CONVIVIO

BARATTOLO

I SINONIMI

Far associare ogni termine con il proprio sinonimo.

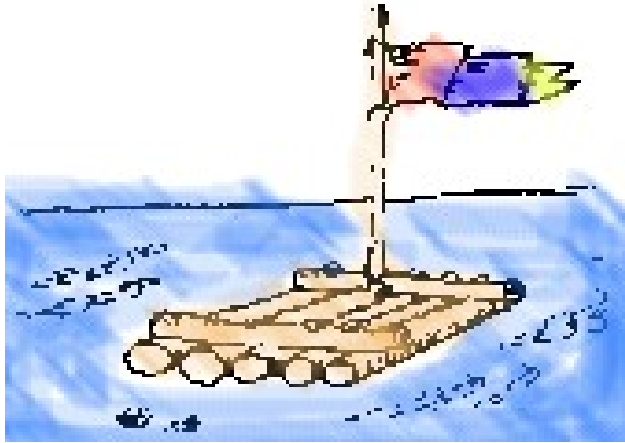

ZATTERA

CHIATTA

DOLCIFICANTE

MINESTRA



ZUCCHERO



ZUPPA

I SINONIMI

Far associare ogni termine con il proprio sinonimo.



BAGAGLIO

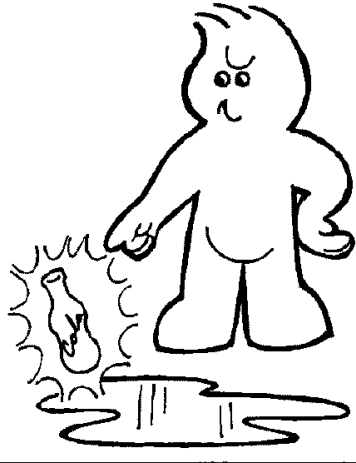

BAGNARE

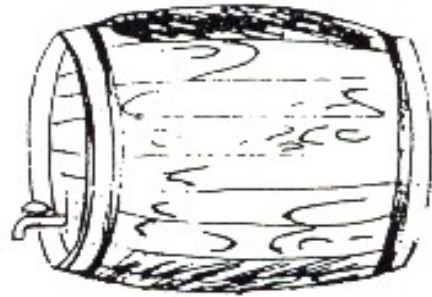

BARILE

VALIGIA

ANNAFFIARE

BOTTE

I SINONIMI

Far associare ogni termine con il proprio sinonimo.



BORSA

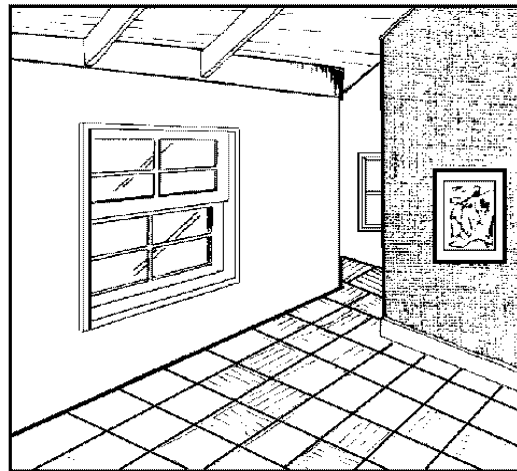

SALA

STANZA

SACCA

ANFORA



VASO

### I SINONIMI

Far associare ogni termine con il proprio sinonimo.

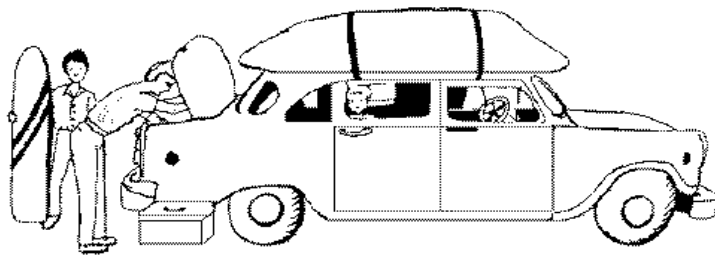

VIAGGIO

DECOLLARE

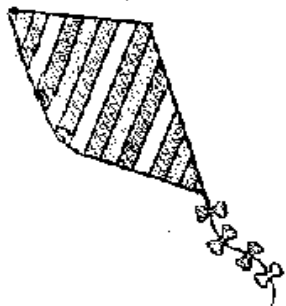

VOLARE



VENTO

GITA

SOFFIO

I SINONIMI

Far associare ogni termine con il proprio sinonimo.



COPERTA



LUCIDATURA

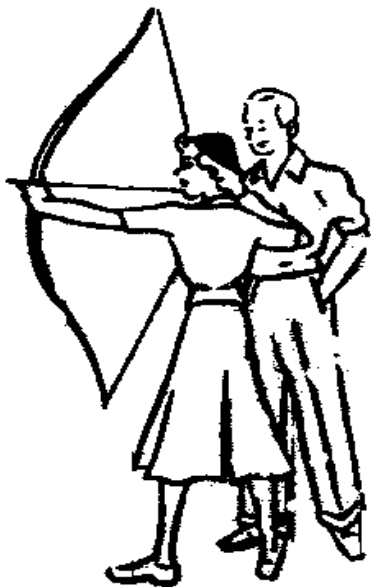

ABILE

LUSTRATURA

TRAPUNTA

CAPACE

I SINONIMI

Far associare ogni termine con il proprio sinonimo.



BUFERA



BURBERO



PAGLIACCIO

BUFFONE

SCORBUTICO

TEMPESTA

### I SINONIMI

Far associare ogni termine con il proprio sinonimo.



RAMPA



SALUTE



SALTARE

SALITA

BALZARE

BENESSERE

I SINONIMI

Far associare ogni termine con il proprio sinonimo.





COMODO



COMPRARE

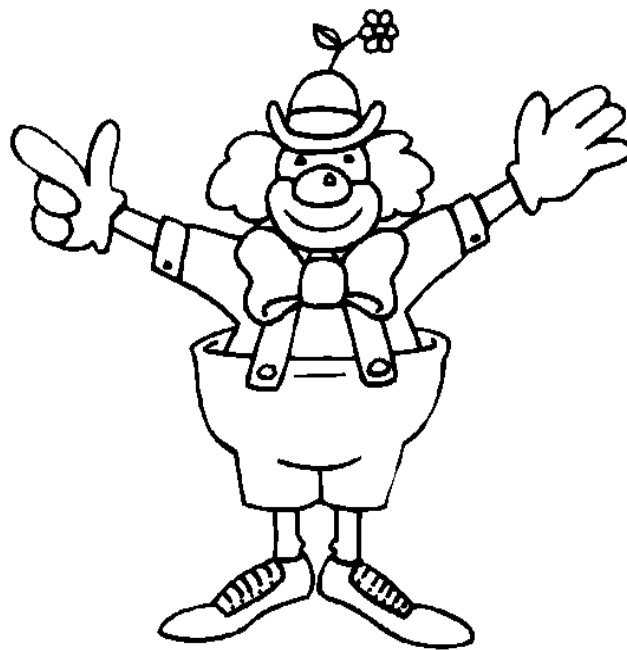

COMICO

RIPOSANTE

ACQUISTARE

BUFFO

I SINONIMI

Far associare ogni termine con il proprio sinonimo.



URLO

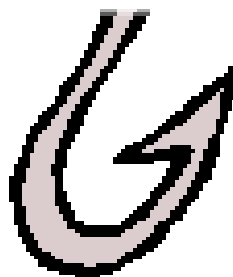

UNCINO



UTENSILE

GRIDO

ATTREZZO

GANCIO

### I SINONIMI

Far associare ogni termine con il proprio sinonimo.



VENDITORE



VIGORE

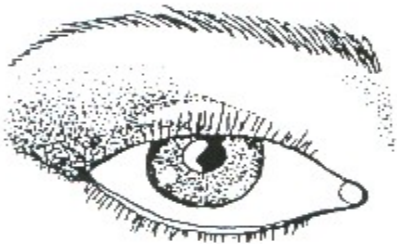

VISTA

PERCEZIONE

NEGOZIANTE

CORAGGIO

I SINONIMI

Far associare ogni termine con il proprio sinonimo.

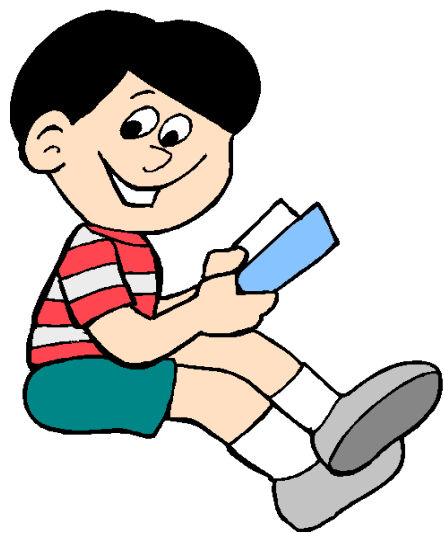

SCOLARO



SOLE

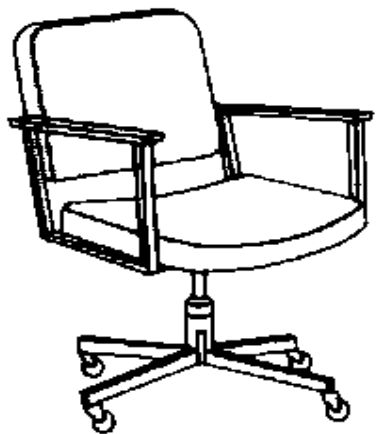

SEDIA

ALUNNO

POLTRONA

LUCE

### I SINONIMI

Far associare ogni termine con il proprio sinonimo.



STADIO



GRUPPO



SACCA

CAMPO

TASCA

COMPLESSO

I SINONIMI

Far associare ogni termine con il proprio sinonimo.



GINNASTICA

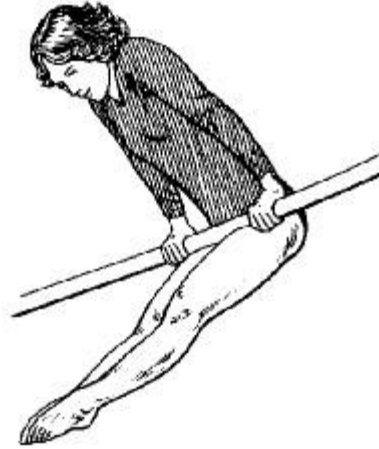

RAGAZZO

SPORT

GIOVANE



BAIA

GOLFO

### I SINONIMI

Far associare ogni termine con il proprio sinonimo.

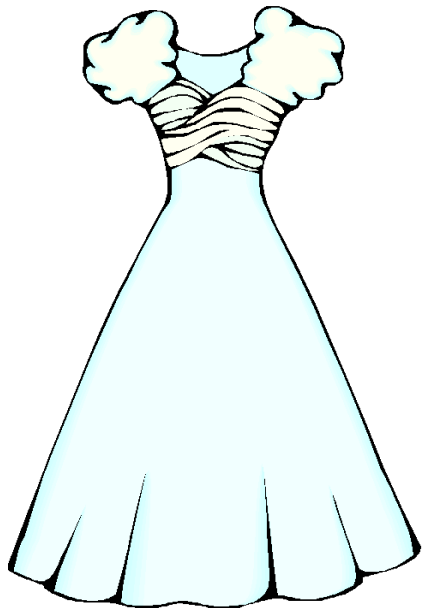

VESTITO



VISO

AUTOMOBILE

FACCIA

ABITO

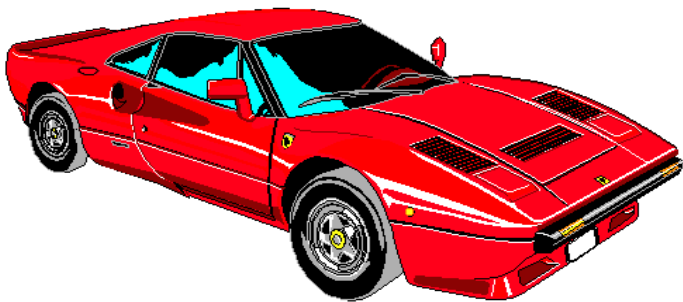

VETTURA

### I SINONIMI

Far associare ogni termine con il proprio sinonimo.

TESTO



COMPETIZIONE



EBOLLIZIONE

EDIZIONE

BOLLITURA

RIVALITÀ

I SINONIMI

Far associare ogni termine con il proprio sinonimo.



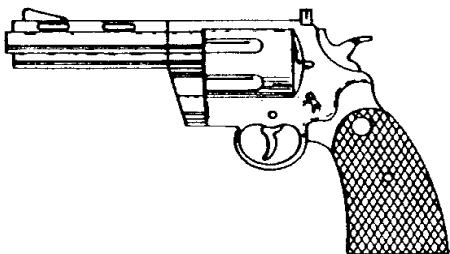

RIVOLTELLA

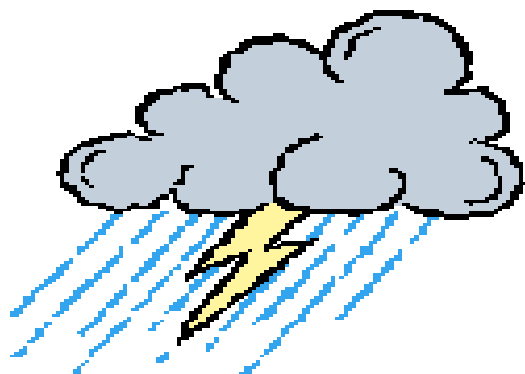

FULMINE



SACRO

DIVINO

SAETTA

PISTOLA

I SINONIMI

Far associare ogni termine con il proprio sinonimo.



BARRIERA

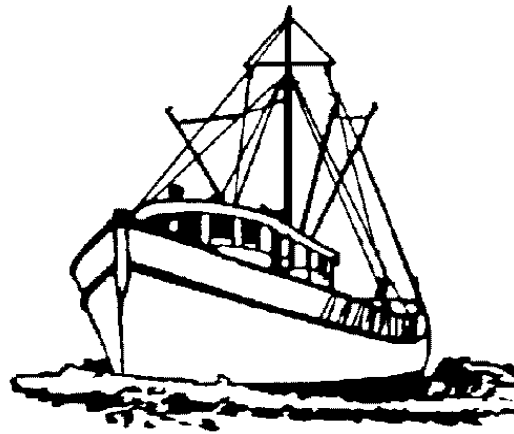

NAVE

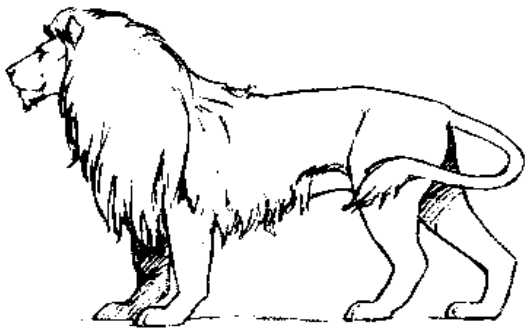

BELVA

BASTIMENTO

BESTIA

SBARRAMENTO

I SINONIMI

Far associare ogni termine con il proprio sinonimo.

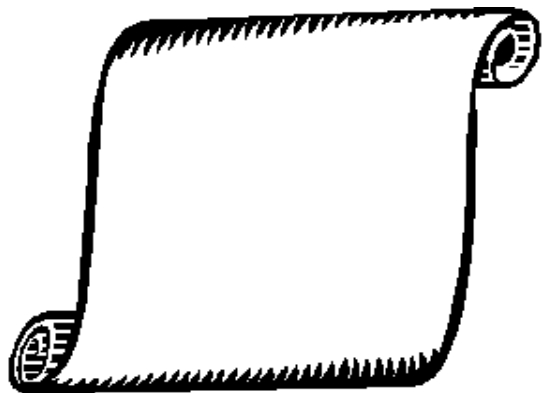

FOGLIO



PAIO

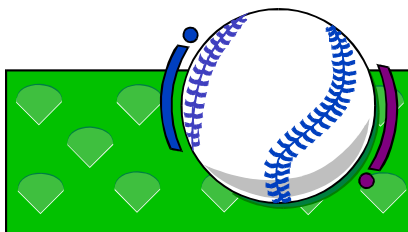

PALLA

COPPIA

PAGINA

SFERA

I SINONIMI

Far associare ogni termine con il proprio sinonimo.

BACCHETTE



BACILE

ATLETICO

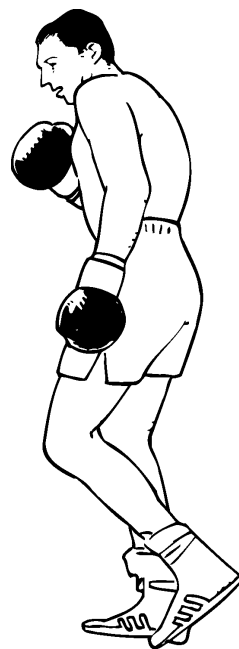

ASTINE

SPORTIVO

VASCHETTA

I SINONIMI

Far associare ogni termine con il proprio sinonimo.



NOTTE



MATRIMONIO



NUVOLA

NOZZE

BUIO

NUBE

I SINONIMI

Far associare ogni termine con il proprio sinonimo.

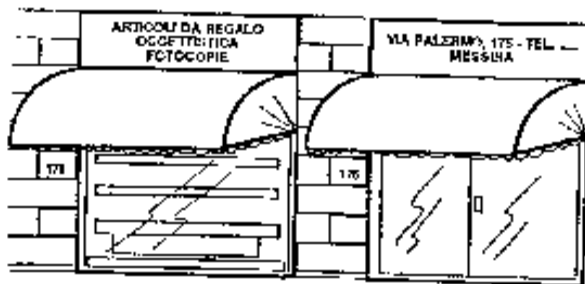

NEGOZIO

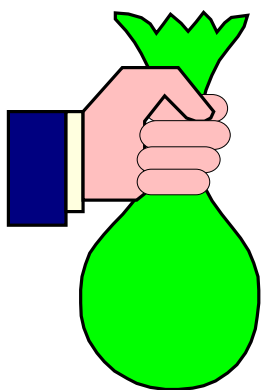

BOTTINO

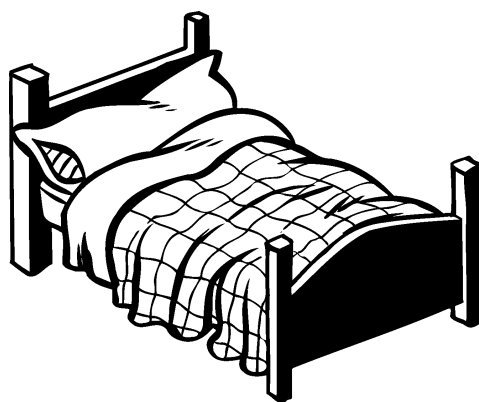

LETTINO

BRANDA

MALLOPPO

BOTTEGA

I SINONIMI

Far associare ogni termine con il proprio sinonimo.

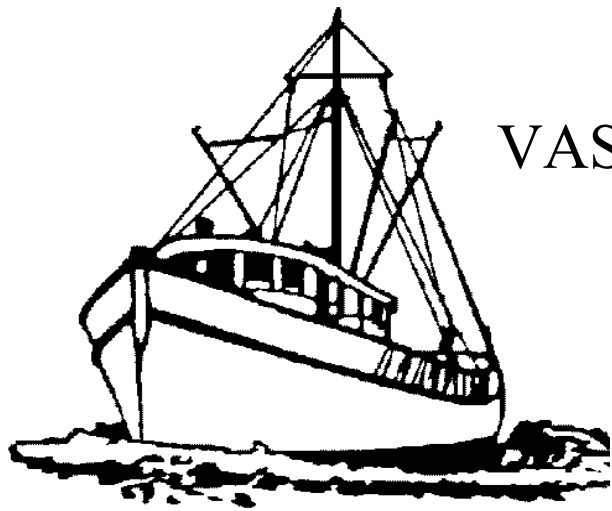

VASCELLO

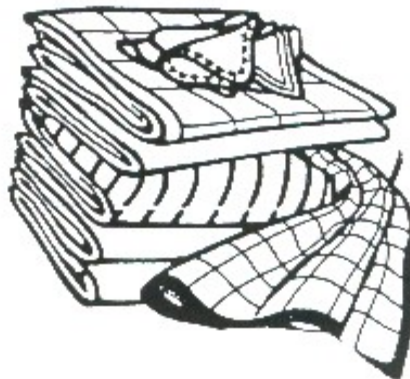

COPERTA



VENDITA

VELO

COMMERCIO

BARCA

I SINONIMI

Far associare ogni termine con il proprio sinonimo.



DISEGNO

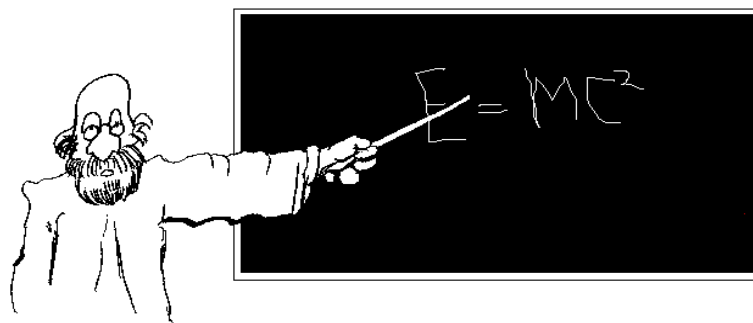

DOCENTE

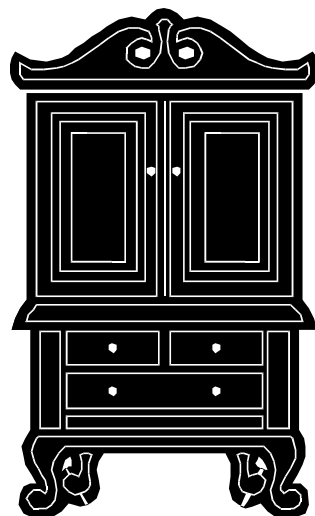

CREDENZA

INSEGNANTE

DISPENSA

SCHIZZO

### I SINONIMI

Far associare ogni termine con il proprio sinonimo.





CANTARE



CASTIGO



CAROVANA

COMITIVA

PUNIZIONE

INTONARE

### I SINONIMI

Far associare ogni termine con il proprio sinonimo.



FIRMA



SACERDOTE

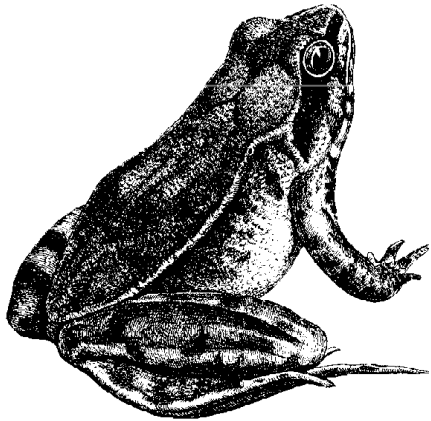

ROSPO

RANOCCHIO

SOTTOSCRIZIONE

PRETE

I SINONIMI

Far associare ogni termine con il proprio sinonimo.



APPETITO

CELEBRE



PARENTI

FAME

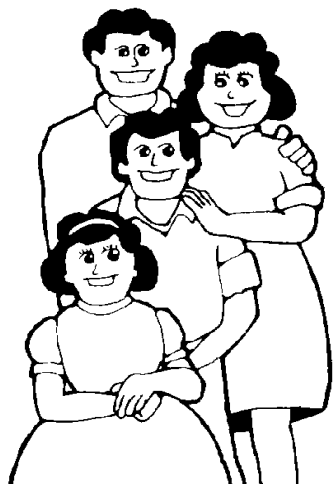

FAMIGLIA

FAMOSO

I SINONIMI

Far associare ogni termine con il proprio sinonimo.

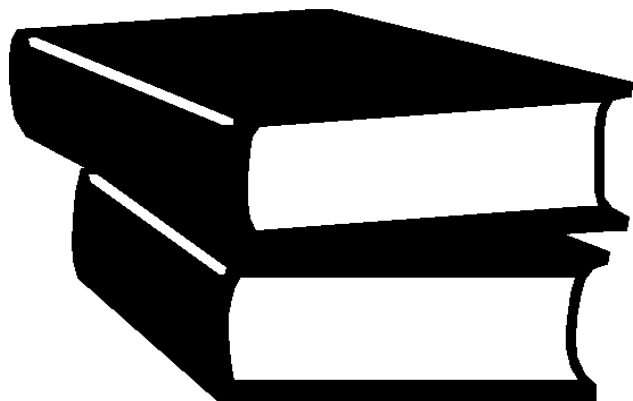

COPIA

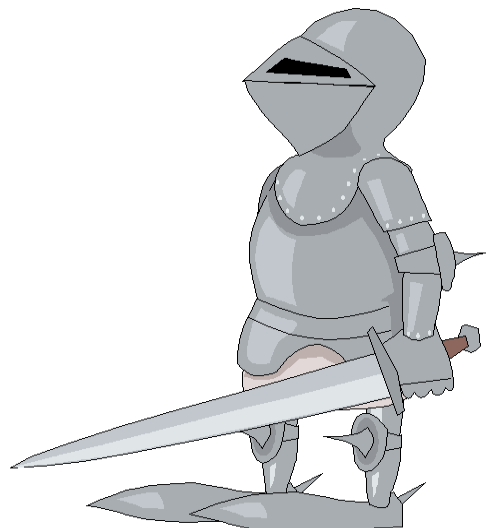

CORAZZA

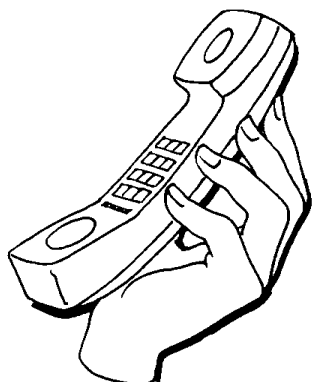

CORNETTA

DUPLICATO

MICROFONO

PROTEZIONE

I SINONIMI

Far associare ogni termine con il proprio sinonimo.



FATICA



VACANZA



FESTA

FERIE

SFACCHINATA

CELEBRAZIONE

### I SINONIMI

Far associare ogni termine con il proprio sinonimo.

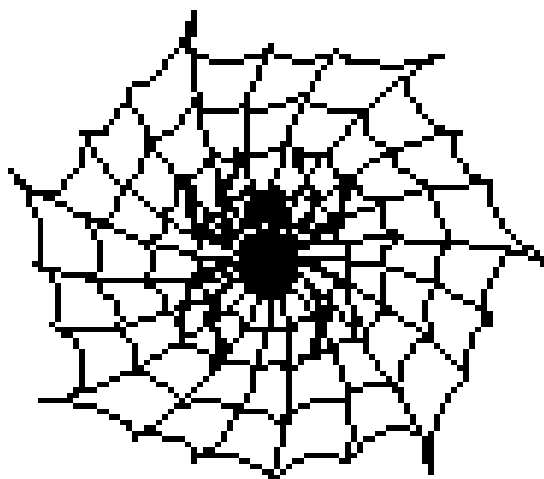

RAGNATELA



REGALO

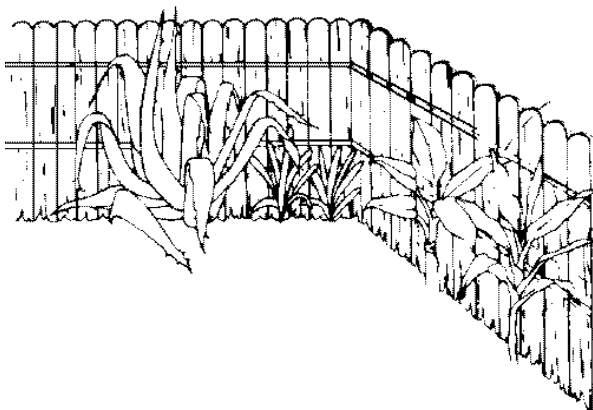

RECINTO

DONO

RETE

STECCATO

I SINONIMI

Far associare ogni termine con il proprio sinonimo.

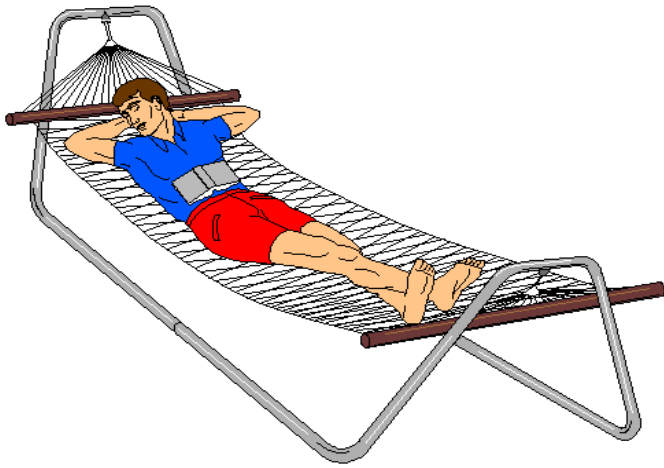

RIPOSO

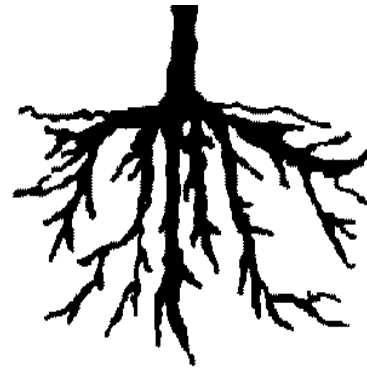

RADICE

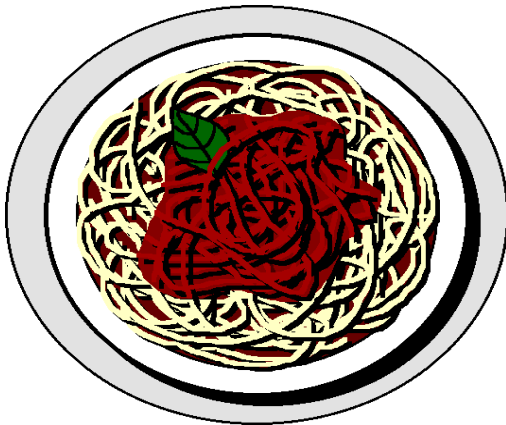

SALSA

BULBO

QUIETE

RAGU'

### I SINONIMI

Far associare ogni termine con il proprio sinonimo.

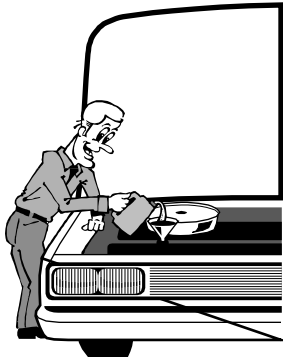

MACCHINISTA

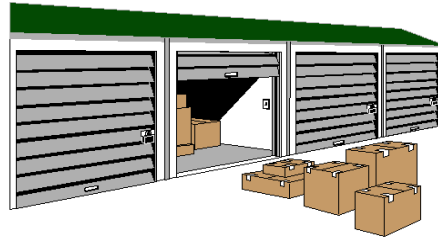

MAGAZZINO



MALANDATO

DEPOSITO

AUTISTA

MALCONCIO

I SINONIMI

Far associare ogni termine con il proprio sinonimo.





IDEA



INCERTO

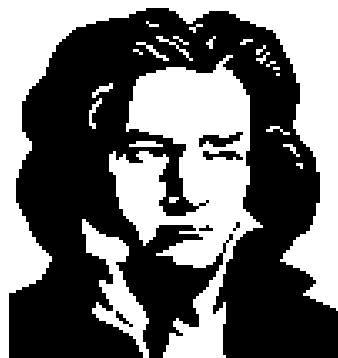

ILLUSTRE

PENSIERO

DUBBIOSO

FAMOSO

I SINONIMI

Far associare ogni termine con il proprio sinonimo.

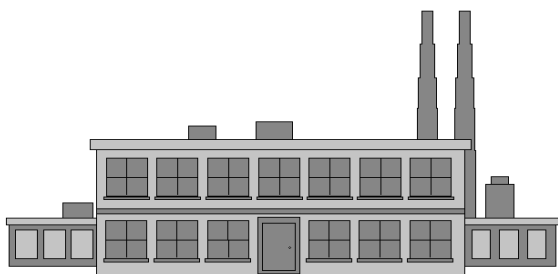

FABBRICA



FARE



FANCIULLEZZA

INFANZIA

REALIZZARE

STABILIMENTO

### I SINONIMI

Far associare ogni termine con il proprio sinonimo.

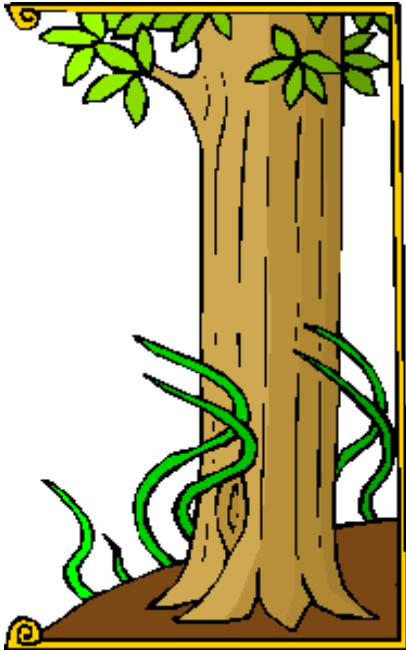

TRONCO



LOCALE

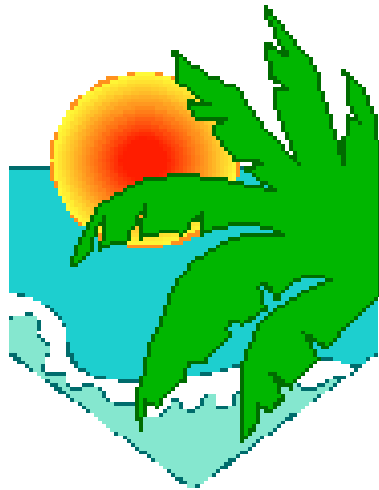

LUCE

TIPICO

CHIARORE

LEGNO

I SINONIMI

Far associare ogni termine con il proprio sinonimo.



PRENDERE



PILLOLE

COMPRESSA

ESPERTO

AFFERRARE



CONSULENTE

I SINONIMI

Far associare ogni termine con il proprio sinonimo.



RITO



RIVA



RISSA

CERIMONIA

SPIAGGIA

LITIGIO

I SINONIMI

Far associare ogni termine con il proprio sinonimo.



TRAINARE

TIRARE

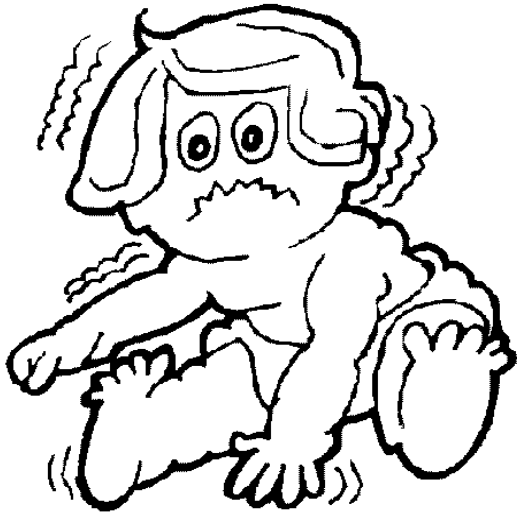

TREMARE

VIBRARE



TRIBU'

GENTE

### I SINONIMI

Far associare ogni termine con il proprio sinonimo.



TRUFFA



SALUTO



PENSIERO

OMAGGIO

RAGIONAMENTO

RAGGIRO

I SINONIMI

Far associare ogni termine con il proprio sinonimo.